

Vodič za zdravstvene radnike za edukaciju bolesnika i staratelja o pravilnoj samostalnoj primjeni lijeka HyQvia (normalni ljudski imunoglobulin 10%) automatskom štrcaljkom

Ovaj vodič predstavlja edukacijski materijal koji je obavezan kao uvjet za stavljanje lijeka HyQvia u promet, u cilju dodatne minimizacije važnih odabranih rizika.

Bez promidžbenog sadržaja.

Informacije navedene u ovom edukacijskom materijalu ne zamjenjuju one navedene u sažetku opisa svojstava lijeka. Za potpune informacije prije primjene lijeka molimo da pročitate sažetak opisa svojstava lijeka (dostupan na www.halmed.hr/Lijekovi/Baza-lijekova).

Ovaj edukacijski materijal možete pronaći na internetskim stranicama Agencije za lijekove i medicinske proizvode (HALMED) u dijelu Farmakovigilancija/Mjere minimizacije rizika.



Posjetite internetsku stranicu <https://axian.link/hyq-hcp-hrv> koja sadrži dodatne digitalne upute.

Kako se služiti ovim vodičem

Ovaj vodič pripremljen je kako bi Vam pomogao u obuci bolesnika i staratelja kod samoprimjene lijeka HyQvia, kako bi se osigurao pravilan redosljed primjene lijeka HyQvia i pomoćnih i time umanjio rizik pogreške u primjeni lijeka. Prije korištenja ovog vodiča razmotrite sljedeće:

- Upoznajte se sa sadržajem i funkcionalnosti ovog vodiča i upute za o lijeku prije nego što date upute bolesnicima
- Smatrajte ovaj vodiču kao pomoć u dijalogu, a ne kao skriptu. Koristite vodič kako biste pojednostavljeno davali upute bolesnicima
- Nemojte preskakati dijelove ili korake. Upotrijebite navedene dodatne točke („Istaknute točke”) kao prijedloge za dopunu Vaših uputa

Ako ovaj vodič učinite sastavnim dijelom obuke, možete pomoći u ostvarenju pozitivnih iskustava Vaših bolesnika s infuzijom lijeka **HyQvia**.

Razmatranja bolesnika

Procjenom znanja Vaših bolesnika o liječenju lijekom **HyQvia** i njihovog razumijevanja postupka primanja infuzije važan je dio obuke. Većina bolesnika koje obučavate dolazit će iz jedne od kategorija navedenih u nastavku.

Ako obučavate ovakvog bolesnika,	...imajte na umu ove točke.
Prelazak s intravenskog liječenja IG-om	<ul style="list-style-type: none">• Možda nije upoznat sa supkutanom primjenom• Može osjećati anksioznost zbog samostalne primjene infuzije (na primjer, priprema lijeka i umetanje igle)• Možda nije upoznat s aseptičkom metodom• Možda nije upoznat s rukovanjem automatskom štrcaljkom
Prelazak sa supkutanog liječenja IG-om	<ul style="list-style-type: none">• Možda je naviknut na manje volumene infuzije po mjestu primjene• Možda nije upoznat s većim brzinama infuzije lijeka HyQvia• Možda nije upoznat s pumpama koje odgovaraju kriterijima za upotrebu s lijekom HyQvia (uključujući infuziju automatskom štrcaljkom)

Strana okrenuta prema Vama

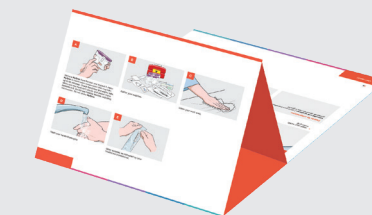

Strana okrenuta prema bolesniku



Nakon što se upoznate sa sadržajem ovog vodiča i njegovom funkcijom, spremni ste koristiti preostale stranice za obuku svojih bolesnika i njihovih staratelja

5 koraka kod infuzije lijeka HyQvia

Prikaz tijeka infuzije

Primili ste ove detaljne upute za uporabu jer je Vaš liječnik propisao liječenje lijekom **HyQvia** Vama ili osobi o kojoj skrbite. Ovaj je vodič osmišljen kako bi Vam pomogao da primite infuziju lijeka **HyQvia** pomoću automatske štrcaljke. Koristite ovaj vodič za metodu izravno-iz-bočice. U slučaju bilo kakvih pitanja u vezi s primjenom lijeka **HyQvia**, Obratite se svom liječniku.

Možete početi primjenjivati infuziju lijeka HyQvia tek nakon što ćete Vi ili Vaš staratelj biti obučeni od strane zdravstvenog radnika i nakon što ste pročitali informacije u uputi o lijeku.



Izvođenje se može razlikovati ovisno o tržištu

HY = rekombinantna ljudska hijaluronidaza

IG = normalni ljudski imunoglobulin (10 %)

1.

Pripremite se

- Provjerite bočice
- Prikupite pribor
- Operite ruke

2.

Pripremite HY

- Povucite **HY** u štrcaljku(e)
- Pričvrstite komplet igle
- Napunite komplet igle

3.

Pripremite IG

- Povucite **IG** u štrcaljku

4.

Primijenite infuziju lijeka HyQvia

- Umetnite i učvrstite iglu
- Ručno primijenite infuziju **HY (prvo)**
- Pumpom primijenite infuziju **IG (drugo)**

5.

Završite

- Uklonite iglu
- Zabilježite infuziju u dnevnik terapije

Možete početi primjenjivati infuziju lijeka **HyQvia** tek nakon što ćete Vi ili Vaš staratelj biti obučeni od strane zdravstvenog radnika i nakon što ste pročitali informacije u uputi o lijeku.

5 koraka kod infuzije lijeka HyQvia

Obučite svoje bolesnike i njihove staratelje o sljedećim koracima. Također obradite dio "Istaknute točke".

5 koraka kod infuzije lijeka HyQvia

Prikaz tijeka infuzije

Primili ste ove detaljne upute za uporabu jer je Vaš liječnik propisao liječenje lijekom HyQvia Vama ili osobi o kojoj skrbite. Ovaj je vodič osmišljen kako bi Vam pomogao da primite infuziju lijeka HyQvia pomoću automatske štrcaljke. Koristite ovaj vodič za metodu izravno-iz-bočice. U slučaju bilo kakvih pitanja u vezi s primjenom lijeka HyQvia, obratite se svom liječniku.

Možete početi primjenjivati infuziju lijeka HyQvia tek nakon što ćete Vi ili Vaš staratelj biti obučeni od strane zdravstvenog radnika i nakon što ste pročitali informacije u uputi o lijeku.



Izvođenje se može razlikovati ovisno o tržištu

HY = rekombinantna ljudska hijaluronidaza
IG = normalni ljudski imunoglobulin (10 %)



Možete početi primjenjivati infuziju lijeka HyQvia tek nakon što ćete Vi ili Vaš staratelj biti obučeni od strane zdravstvenog radnika i nakon što ste pročitali informacije u uputi o lijeku.

Verzija 2, veljača 2023.

Istaknute točke

➤ **Provjerite je li lijek HyQvia izvađen iz hladnjaka HyQvia** treba dosegnuti sobnu temperaturu prije primjene infuzije (to može potrajati do 60 minuta). Ne upotrebljavajte uređaje za zagrijavanje, uključujući mikrovalne uređaje.

➤ **Odredite znanje bolesnika o lijeku HyQvia i njihovo razumijevanje postupka primjene infuzije.**

➤ **Naglasite da postupak primjene ima 5 koraka.** Ohrabrite bolesnike da nauče postupak primjene infuzije kroz pruženu obuku.

➤ **Naglasite da se HY treba primjeniti prije IG.** Objasnite da se lijek HyQvia sastoji od dvije bočice HY i IG. Infuziju IG treba započeti odmah nakon dovršetka HY infuzije (unutar 10 minuta). HY pomaže tijelu da se apsorbira više IG. IG pomaže tijelu u borbi protiv infekcija.

5 koraka kod infuzije lijeka HyQvia

Prikaz tijeka infuzije

Primili ste ove detaljne upute za uporabu jer je Vaš liječnik propisao liječenje lijekom HyQvia Vama ili osobi o kojoj skrbite. Ovaj je vodič osmišljen kako bi Vam pomogao da primite infuziju lijeka HyQvia pomoću automatske štrcaljke. Koristite ovaj vodič za metodu izravno-iz-bočice. U slučaju bilo kakvih pitanja u vezi s primjenom lijeka HyQvia, obratite se svom liječniku.

Možete početi primjenjivati infuziju lijeka HyQvia tek nakon što ćete Vi ili Vaš staratelj biti obučeni od strane zdravstvenog radnika i nakon što ste pročitali informacije u uputi o lijeku.



HY = rekombinantna ljudska hijaluronidaza
IG = normalni ljudski imunoglobulin (10 %)



Što će Vam biti potrebno

Niže je naveden pribor koji će Vam biti potreban za infuziju lijeka HyQvia.
Postoji mogućnost da će se Vaš pribor izgledom malo razlikovati.

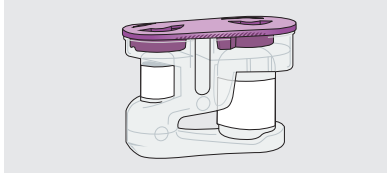

- Bočica(e) lijeka **HyQvia**

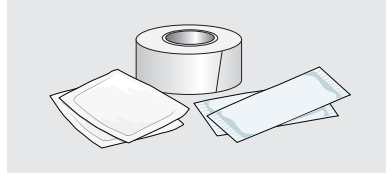

- Tupferi natopljeni alkoholom, traka i čisti, sterilni zavoj

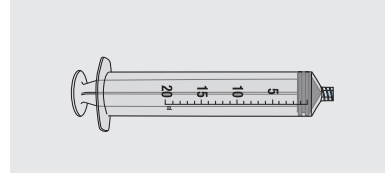

- Štrcaljka(e) od 20 mL[†]

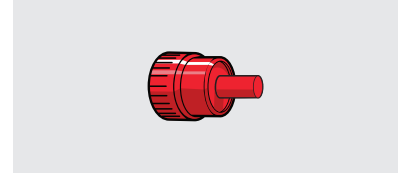

- Nije obavezno: sterilni poklopci za vrh(jedan po štrcaljki)

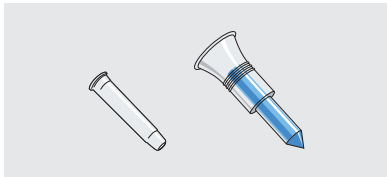

- Neventilirana naprava ili igla (jedna po bočici **HY**)

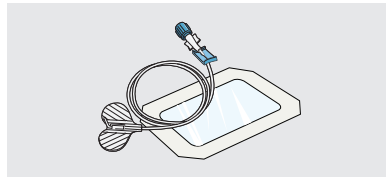

- Komplet supkutane igle sa sterilnom prozirnim flasterom (jedna po mjestu infuzije)

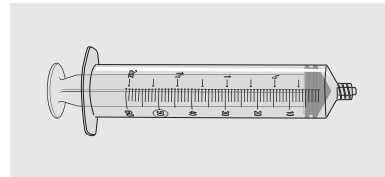

- Štrcaljka od 50 ili 60 mL[†]

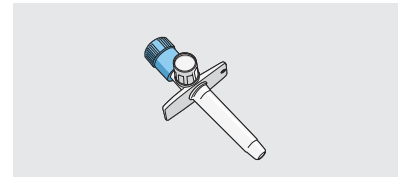

- Ventilirani šiljasti priključak

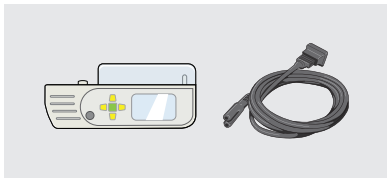

- Automatska štrcaljka, napajanje i priručnik



- Spremnik za oštre predmete

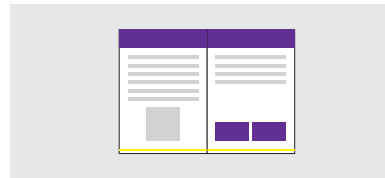

- Dnevnik terapije

*Nosite rukavice ako Vas je tako uputio zdravstveni radnik.
[†]Ovo su preporučeni volumeni štrcaljki.

Što će Vam biti potrebno

Obučite svoje bolesnike i njihove staratelje o sljedećim koracima. Također obradite dio "Istaknute točke".

Što će Vam biti potrebno

Niže je naveden pribor koji će Vam biti potreban za infuziju lijeka HyQvia. Postoji mogućnost da će se Vaš pribor izgledom malo razlikovati.



- Bočica(e) lijeka **HyQvia**

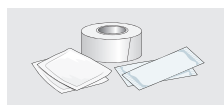

- Tupferi natopljeni alkoholom, traka i čisti, sterilni zavoj

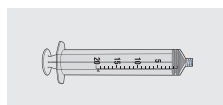

- Štrcaljka(e) od 20 mL[†]



- Nije obavezno: sterilni poklopci za vrh(jedan po štrcaljki)

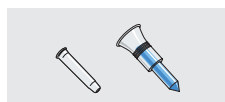

- Neventilirana naprava ili igla (jedna po bočici **HY**)



- Komplet supkutane igle sa sterilnom prozirnim flasterom (jedna po mjestu infuzije)

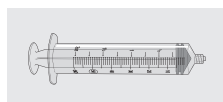

- Štrcaljka od 50 ili 60 mL[†]



- Ventilirani šiljasti priključak



- Automatska štrcaljka, napajanje i priručnik



- Spremnik za oštre predmete

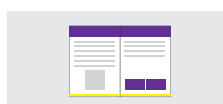

- Dnevnik terapije

^{*}Nosite rukavice ako Vas je tako uputio zdravstveni radnik.
[†]Ovo su preporučeni volumeni štrcaljki.

Verzija 2, veljača 2023.

Istaknute točke

- Objasnite da pribor koji bolesnici dobiju može izgledati drugačije od ovih slika.
- Osigurajte da bolesnici znaju broj bočica koje trebaju primiti na temelju svog recepta.
- Objasnite da bolesnici trebaju imati jedan ventilirani šiljasti priključak po bočici **IG**.
- Slijedite upute proizvođača kada koristite pribor.



Procijenite znanje bolesnika

Pobrinite se da su bolesnici upoznati s priborom i da se osjećaju ugodno pri korištenju pribora.

Što će Vam biti potrebno

Niže je naveden pribor koji će Vam biti potreban za infuziju lijeka HyQvia. Postoji mogućnost da će se Vaš pribor izgledom malo razlikovati.

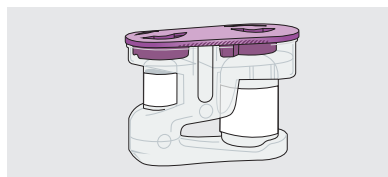

- Bočica(e) lijeka **HyQvia**

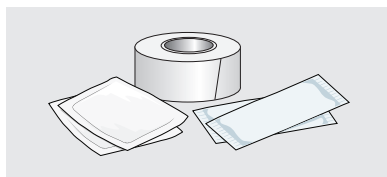

- Tupferi natopljeni alkoholom, traka i čisti, sterilni zavoj

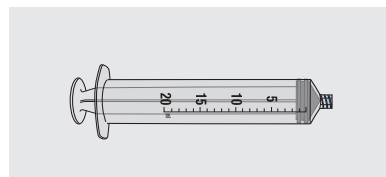

- Štrcaljka(e) od 20 mL[†]

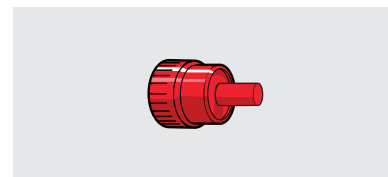

- Nije obavezno: sterilni poklopci za vrh(jedan po štrcaljki)

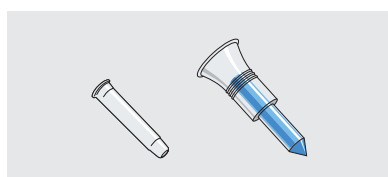

- Neventilirana naprava ili igla (jedna po bočici **HY**)

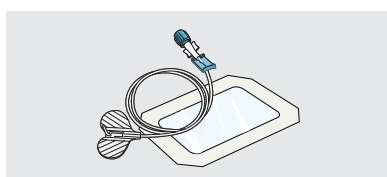

- Komplet supkutane igle sa sterilnom prozirnim flasterom (jedna po mjestu infuzije)

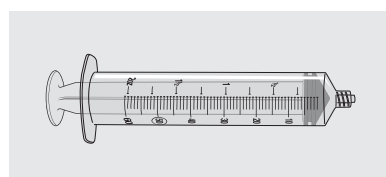

- Štrcaljka od 50 ili 60 mL[†]

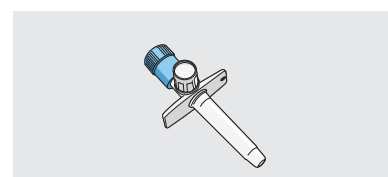

- Ventilirani šiljasti priključak

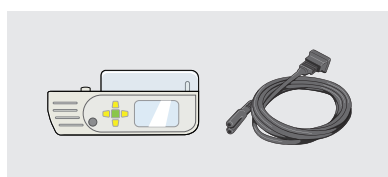

- Automatska štrcaljka, napajanje i priručnik



- Spremnik za oštre predmete



- Dnevnik terapije

Kako se spajaju?

A Prebacite HY u štrcaljku(e)

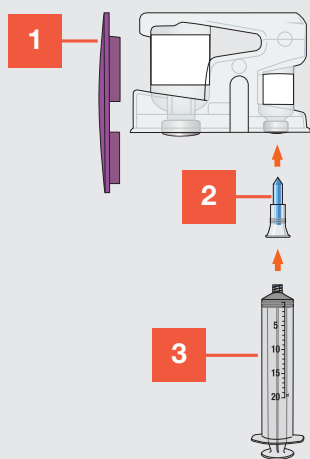

1. Bočica(e) lijeka **HyQvia**
2. Neventilirana naprava ili igla
3. Štrcaljka(e) od 20 mL

B Prebacite IG u štrcaljku(e)

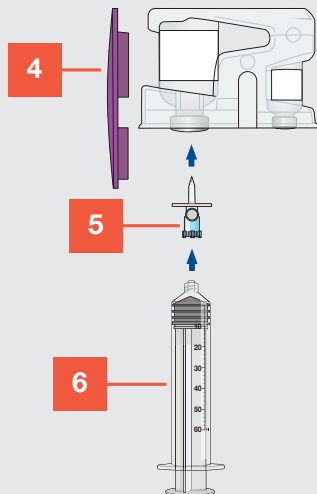

4. Bočica(e) lijeka **HyQvia**
5. Ventilrani šiljasti priključak
6. Štrcaljka(e) od 50 ili 60 mL

C Prvo: primjenite ručno infuziju HY Drugo: primjenite IG koristeći automatsku štrcaljku

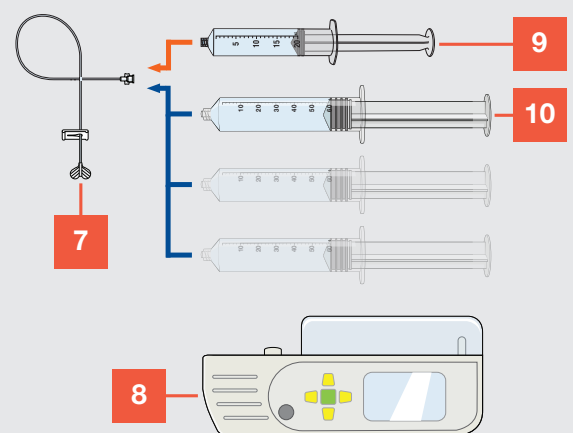

7. Komplet supkutane igle
8. Automatska štrcaljka
9. Štrcaljka(e) od 20 mL
10. Štrcaljka(e) od 50 ili 60 mL

*Ovaj prikaz je primjer. Broj potrebnih štrcaljki ovisi o Vašoj propisanoj dozi.

Kako se spajaju?

Obučite svoje bolesnike i njihove staratelje o sljedećim koracima. Također obradite dio "Istaknute točke".

Kako se spajaju?

A Prebacite HY u štrcaljku(e)

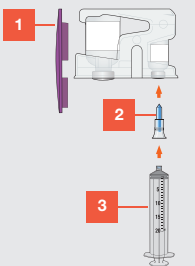

1. Bočica(e) lijeka **HyQvia**
2. Neventilirana naprava ili igla
3. Štrcaljka(e) od 20 mL

B Prebacite IG u štrcaljku(e)

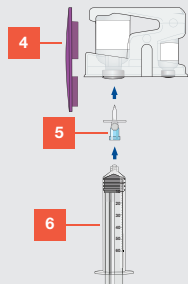

4. Bočica(e) lijeka **HyQvia**
5. Ventilirani šiljasti priključak
6. Štrcaljka(e) od 50 ili 60 mL

C Prvo: primijenite ručno infuziju HY Drugo: primijenite IG koristeći automatsku štrcaljku

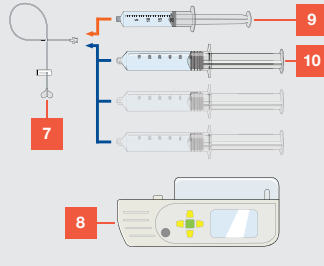

7. Komplet supkutane igle
8. Automatska štrcaljka
9. Štrcaljka(e) od 20 mL
10. Štrcaljka(e) od 50 ili 60 mL

*Ovaj prikaz je primjer. Broj potrebnih štrcaljki ovisi o Vašoj propisanoj dozi.

Verzija 2, veljača 2023.

Istaknute točke

Objasnite da ovi prikazi pokazuju kako se pribor sastavlja zajedno kao priprema za sljedećih 5 koraka. Broj potrebnih štrcaljki ovisi o propisanoj dozi. Prikaz na desnoj strani stranice je primjer.

Koristite ove prikaze da naglasite redosljed procesa: prvo prijenos, a zatim infuzija.

Naglasite primjenu HY prije IG. Infuzija IG treba se primijeniti odmah nakon što infuzija HY završi (unutar 10 minuta)

Istaknite mogućnost korištenja automatske štrcaljke za infuziju HY.

Procijenite znanje bolesnika

Pobrinite se da su bolesnici upoznati s priborom i da se osjećaju ugodno pri korištenju pribora.

Kako se spajaju?

A Prebacite HY u štrcaljku(e)

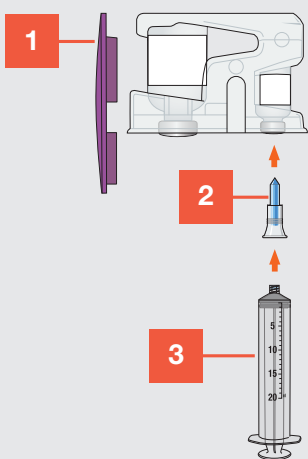

1. Bočica(e) lijeka **HyQvia**
2. Neventilirana naprava ili igla
3. Štrcaljka(e) od 20 mL

B Prebacite IG u štrcaljku(e)

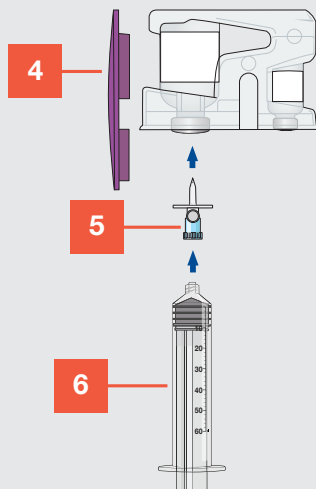

4. Bočica(e) lijeka **HyQvia**
5. Ventilirani šiljasti priključak
6. Štrcaljka(e) od 50 ili 60 mL

C Prvo: primijenite ručno infuziju HY Drugo: primijenite IG koristeći automatsku štrcaljku

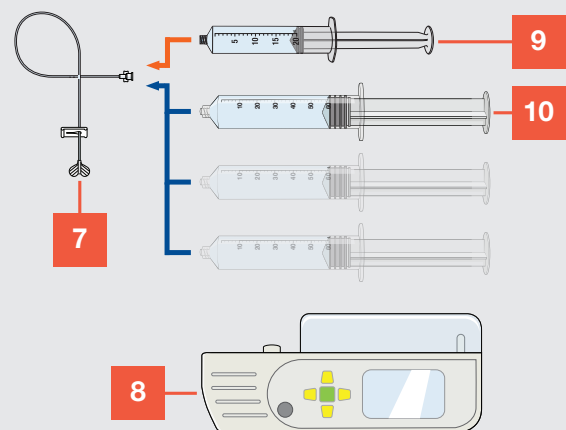

7. Komplet supkutane igle
8. Automatska štrcaljka
9. Štrcaljka(e) od 20 mL
10. Štrcaljka(e) od 50 ili 60 mL

*Ovaj prikaz je primjer. Broj potrebnih štrcaljki ovisi o Vašoj propisanoj dozi.

Verzija 2, veljača 2023.

1. KORAK Pripravite se



Izvadite lijek **HyQvia** iz kutije i pregledajte ga. Ostavite lijek **HyQvia** da dosegne sobnu temperaturu (to može potrajati do 60 minuta). Provjerite boju i rok trajanja. Pazite da tekućina nije zamućena i da u njoj nema čestica. Ne upotrebljavajte uređaje za zagrijavanje, uključujući mikrovalne uređaje. Nemojte mućkati lijek **HyQvia**.

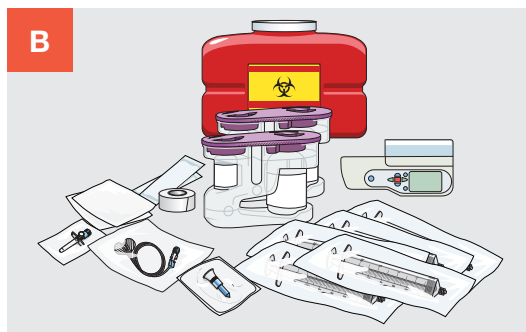

Prikupite svoj pribor.



Pripravite čisto radno područje.



Temeljito operite ruke.

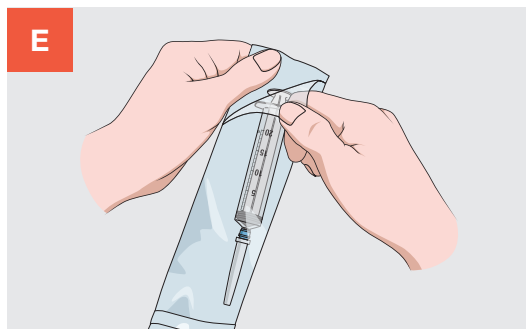

Otvorite pribor prema uputama zdravstvenog radnika.



- Izvadite lijek **HyQvia** iz kutije i pregledajte ga.
- Ostavite lijek **HyQvia** da dosegne sobnu temperaturu (to može potrajati do 60 minuta).
- Provjerite boju i rok trajanja. Pazite da tekućina nije zamućena i da u njoj nema čestica.
- Ne upotrebljavajte uređaje za zagrijavanje, uključujući mikrovalne uređaje. Nemojte mućkati lijek **HyQvia**.

Istaknute točke

Osigurajte da je lijek HyQvia sobne temperature – ne upotrebljavajte uređaje za zagrijavanje da biste to postigli.

Provjerite čistoću i boju bočica. HY mora biti bistra i bezbojna. **IG** mora biti bistar i bezbojan ili blijedožut. Pokažite im odvojivu naljepnicu s datumom isteka rok valjanosti, brojem serije i datumom proizvodnje za prepisati u dnevnik terapije.

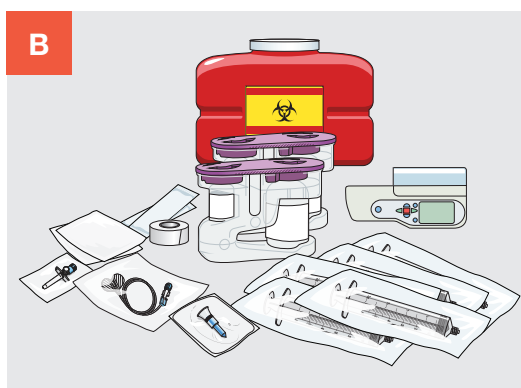

- Prikupite svoj pribor.

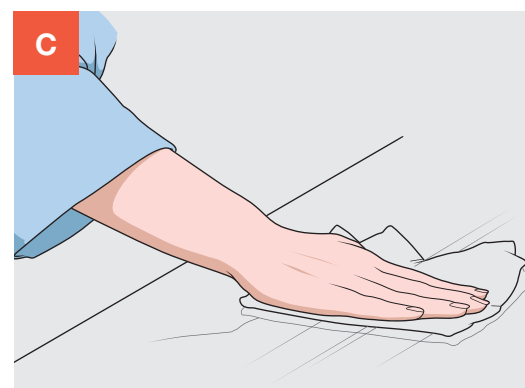

- Pripremite čisto radno područje.

Istaknute točke

Pripremite radno područje. Uputite bolesnike da pronađu miran radni prostor s dovoljno prostora.



- Temeljito operite ruke.

Istaknute točke

Razmislite o korištenju rukavica. Slijedite smjernice Vaše ustanove o korištenju rukavica.

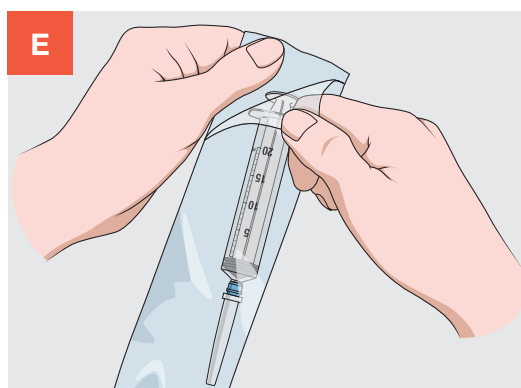

- Otvorite pribor prema uputama zdravstvenog radnika.

Istaknute točke

Objasnite aseptičke metode.

Držite sterilni pribor u otvorenim pakiranjima u blizini radnog područja.

Odmotajte komplet igala prije upotrebe štrcaljki.



Procjenite znanje bolesnika

Zamolite bolesnike da svojim riječima objasne "1. korak: Pripremite se". Pružite ohrabrenje i ispravite sve nesporazume prije nego što prijedete na sljedeći korak.

2. KORAK Priprema HY

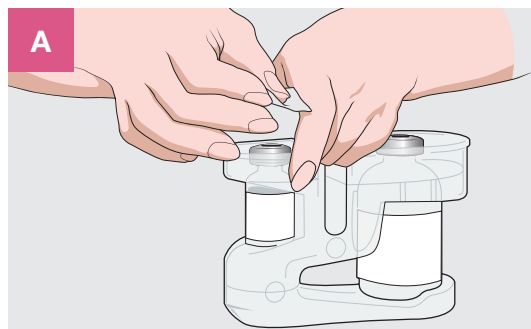

A Skinite poklopac. Svaki čep svaku bočice s **HY** prebrišete s tupferom natopljenim alkoholom i pričekajte da se osuši najmanje 30 sekundi.



B Izvadite sterilnu štrcaljku od 20 mL iz pakiranja* Priključite neventiliranu napravu ili iglu na štrcaljku.

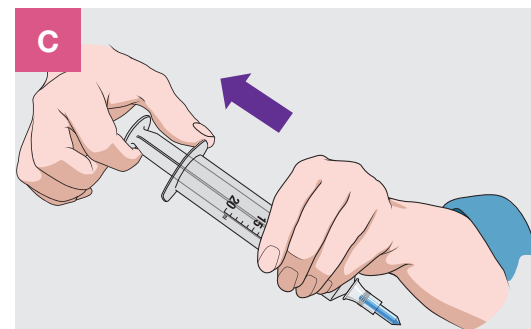

C Povucite prema natrag klip kako biste štrcaljku napunili zrakom (u istoj količini koliko je i **HY**)

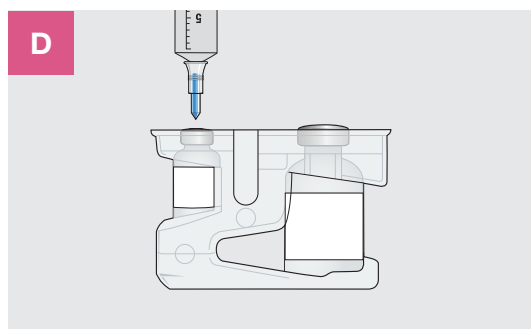

D Stavite neventiliranu napravu ili iglu u središte čepa na bočici s **HY**. Utisnite zrak u bočicu.

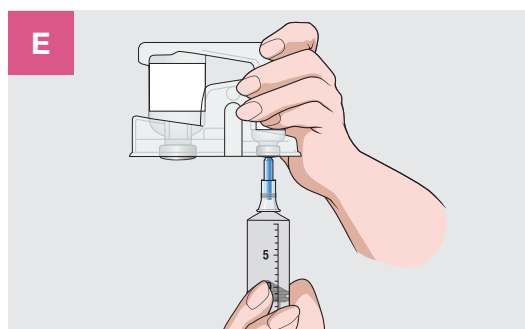

E Postavite bočicu naopako. Povucite prema natrag klip kako biste izvukli cijeli sadržaj **HY** u štrcaljku. Ponovite korake C do E ako je za Vašu dozu potrebno više od jedne bočice **HY**. Ako je moguće, koristite istu štrcaljku.

SAVJET

Pokrijte svaku štrcaljku sterilnim poklopcem kada izvlačite sadržaj iz više štrcaljki.

*Ovo je preporučeni volumen štrcaljke.

➤ 2. KORAK, nastavak

2. KORAK Priprema HY

Obučite svoje bolesnike i njihove staratelje o sljedećim koracima. Također obradite dio "Istaknute točke".

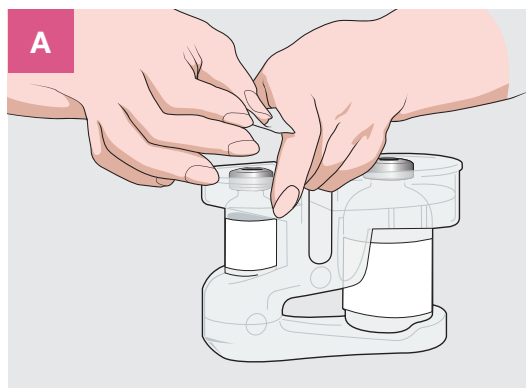

- Skinite poklopac.
- Svaki čep svaku bočice s **HY** prebrišete s tupferom natopljenim alkoholom i pričekajte da se osuši najmanje 30 sekundi.

Istaknute točke

Pomozite identificirati bočice. Osim razlika u veličini bočice, istaknite da je **HY bočica srebrna na vrhu, a IG bočica zavijena.**

Naglasite da je potrebno 30 sekundi da se alkohol osuši.

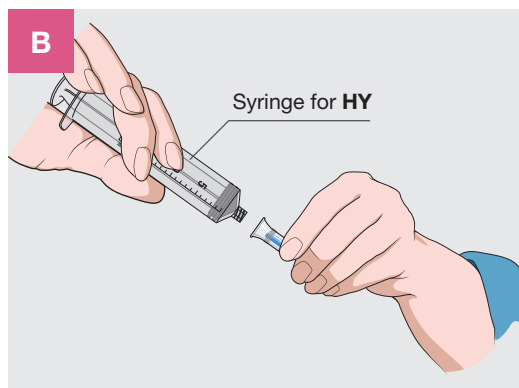

- Izvadite sterilnu štrcaljku od 20 mL iz pakiranja*
- Priključite neventiliranu napravu ili iglu na štrcaljku.

Istaknute točke

Naglasite aseptičke metode, pogotovo kada bolesnici koji nisu primali supkutanu infuziju izvlače lijek.

Koristite samo neventilirani uređaj ili iglu. Ventilirani šiljasti priključak mogao bi uzrokovati probijanje čepa.

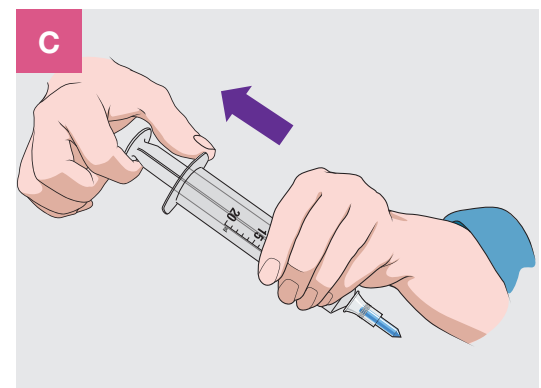

- Povucite prema natrag klip kako biste štrcaljku napunili zrakom (u istoj količini koliko je i **HY**)

*Ovo je preporučeni volumen štrcaljke.

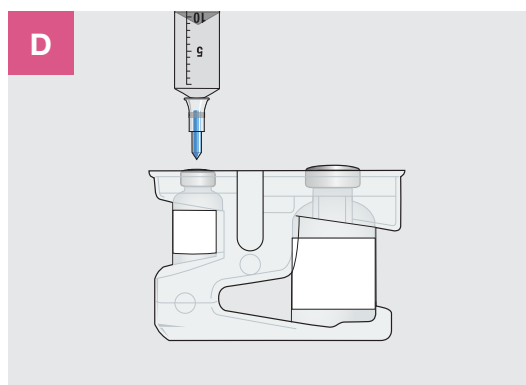

- Stavite neventiliranu napravu ili iglu u središte čepa na bočici s **HY**.
- Utisnite zrak u bočicu.

Istaknute točke

Umetnite neventilirani uređaj ili iglu u središte bočice kako biste spriječili stvaranje jezgre ili probijanje čepa.

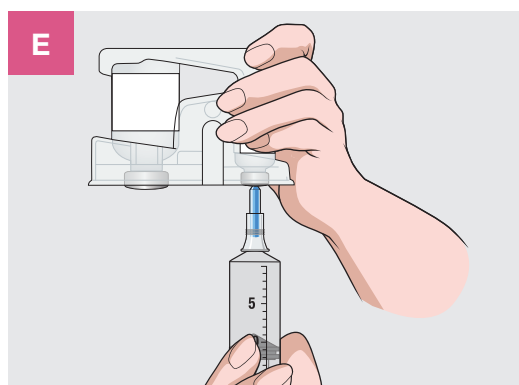

- Postavite bočicu naopako.
- Povucite prema natrag klip kako biste izvukli cijeli sadržaj **HY** u štrcaljku.
- Ponovite korake C do E ako je za Vašu dozu potrebno više od jedne bočice **HY**. Ako je moguće, koristite istu štrcaljku.

Istaknute točke

Izvacite puni sadržaj bočice HY u štrcaljku.

SAVJET

Pokrijte svaku štrcaljku sterilnim poklopcem kada izvlačite sadržaj iz više štrcaljki.



Procjenite znanje bolesnika

Zamolite bolesnike da svojim riječima objasne "2. korak: Priprema HY". Pružite ohrabrenje i ispravite sve nesporazume prije nego što prijedete na sljedeći korak.

2. KORAK Priprema HY

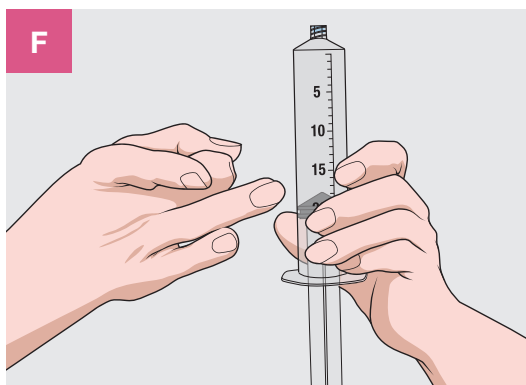

Lagano kuckajte prstom po štrcaljki kako biste uklonili mjehuriće zraka. Tada polako gurajte klip dok **HY** ne dosegne vrh cijevi.

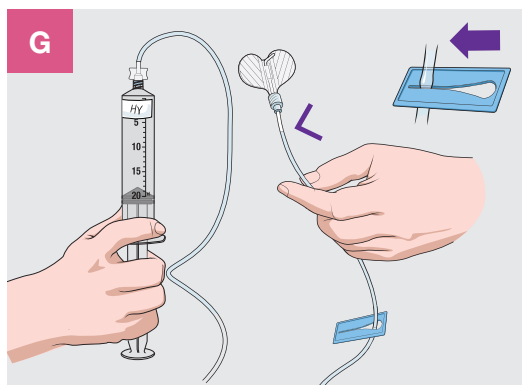

Pričvrstite komplet igle za štrcaljku s HY. Polako gurajte klip kako biste ispunili komplet igle do jezičaka igle. Zatvorite stezaljku na cijevi kompleta igle. Označite štrcaljku sa **HY**.

2. KORAK Priprema HY

Obučite svoje bolesnike i njihove staratelje o sljedećim koracima. Također obradite dio "Istaknute točke".

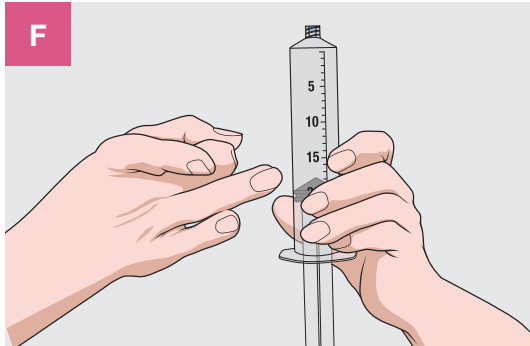

- Lagano kuckajte prstom po štrcaljki kako biste uklonili mjehuriće zraka.
- Tada polako gurajte klip dok **HY** ne dosegne vrh cijevi.

Istaknute točke

Uklonite mjehuriće zraka. Naglasite važnost kuckanja štrcaljka kako bi se uklonili mjehurići zraka.

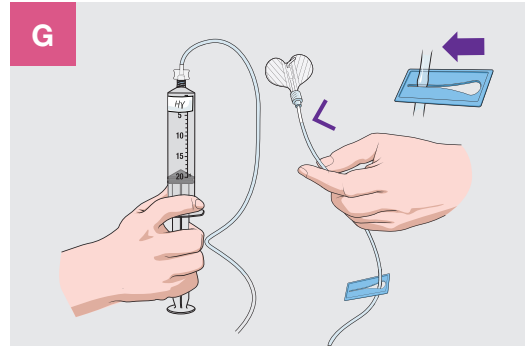

- Pričvrstite komplet igle za štrcaljku s **HY**.
- Polako gurajte klip kako biste ispunili komplet igle do jezičaka igle.
- Zatvorite stezaljku na cijevi kompleta igle.
- **Označite štrcaljku sa HY.**

Istaknute točke

Razgovarajte o viskoznosti. Podsjetite bolesnike koji imaju iskustva sa supkutanom infuzijom da možda nisu navikli na nisku viskoznost **HY**. Prejako guranje klipa može izbaciti **HY** iz igle.

Zaustavite se na spojniku igle. Podsjetite pacijente da napune cijev za komplet igle s **HY** samo do spojnika igle.

Zatvorite stezaljku kao što je prikazano kada je prijenos **HY** završen.

Označite štrcaljku. Naglasite da bolesnici trebaju pričvrstiti oznaku **HY** na štrcaljku nakon što stegnu cijev za komplet igle.

3. KORAK Priprema IG

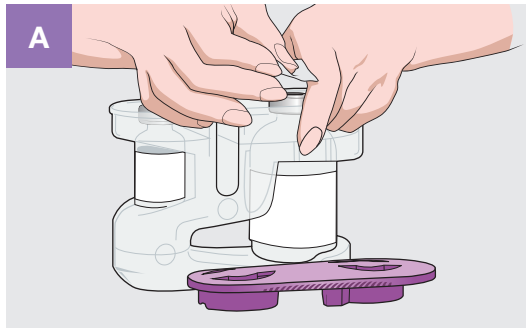

Svaki čep bočice **IG**-a prebrišite tupferom natopljenim alkoholom i pričekajte da se osuši najmanje 30 sekundi.

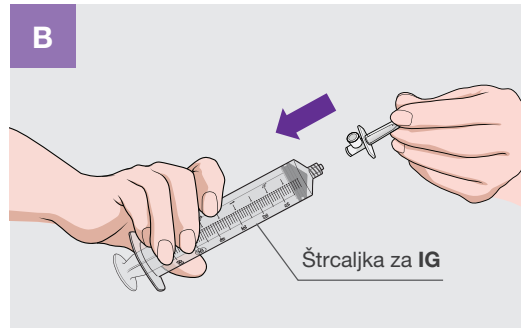

Izvadite sterilnu štrcaljku od 50 ili 60 mL iz pakiranja* Pričvrstite štrcaljku na ventilirani šiljasti priključak

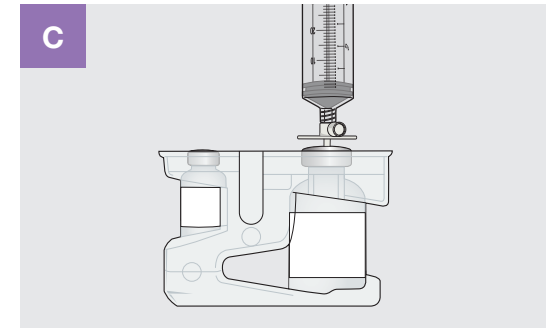

Umetnite ventilirani šiljasti priključak u čep bočice **IG**-a. Okrenite bočice naopako povucite klip kako biste izvukli željenu dozu **IG**-a. Ponovite korake A do C ako koristite više bočica kako biste postigli željenu dozu.

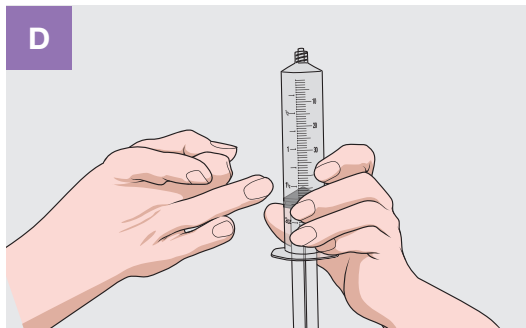

Lagano kuckajte prstom po štrcaljki kako biste uklonili mjehuriće zraka. Tada polako gurajte klip dok **IG** ne dosegne vrh cijevi.

*Ovo je preporučeni volumen štrcaljke.

SAVJET

- Obradite dio svaku štrcaljku sterilnim poklopcem kada izvlačite više štrcaljki.
- Ako koristite neventiliranu napravu ili iglu kako biste izvukli **IG**, pričvrstite veću štrcaljku od 50 ili 60 mL na neventiliranu napravu ili iglu.
- Povucite prema natrag klip kako biste ispunili štrcaljku zrakom u istoj količini koliko **IG**-a ćete izvući iz bočice.
- Umetnite neventiliranu napravu ili iglu u središte čepa bočice **IG**-a.
- Gurnite zrak u bočicu. Zatim okrenite bočicu naopako i povucite klip da povučete željenu količinu **IG** u štrcaljku

3. KORAK Priprema IG

Obučite svoje bolesnike i njihove staratelje o sljedećim koracima. Također obradite dio "Istaknute točke".

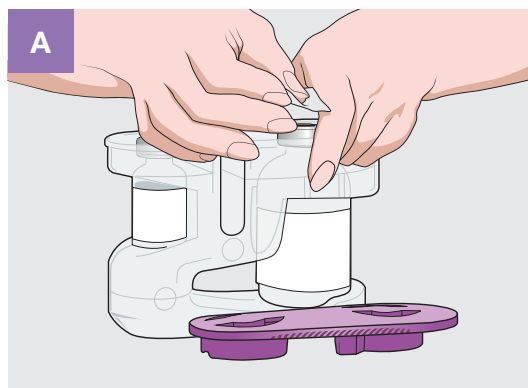

- Svaki čep bočice IG-a prebršite tupferom natopljenim alkoholom i pričekajte da se osuši najmanje 30 sekundi.

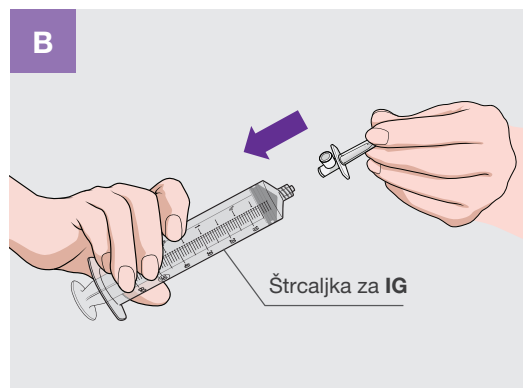

- Izvadite sterilnu štrcaljku od 50 ili 60 mL iz pakiranja*. Pričvrstite štrcaljku na ventilirani šiljasti priključak

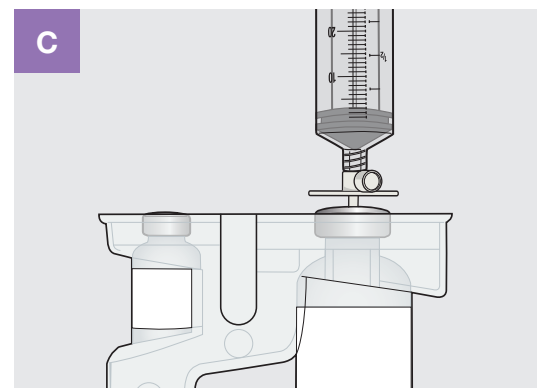

- Umetnite ventilirani šiljasti priključak u čep bočice IG-a.
- Okrenite bočice naopako i povucite klip kako biste izvukli željenu dozu IG-a.
- Ponovite korake A do C ako koristite više bočica kako biste postigli željenu dozu.

Istaknute točke

Naglasite da je potrebno do 30 sekundi da se alkohol osuši.

Istaknute točke

Naglasite da bolesnici za ovaj korak trebaju koristiti veću štrcaljku.

Istaknute točke

Pravilno umetnite ventilirani šiljasti priključak. Objasnite da ventilirani šiljasti priključak treba biti umetnut ravno u središte čepa IG bočice.

*Ovo je preporučeni volumen štrcaljke.

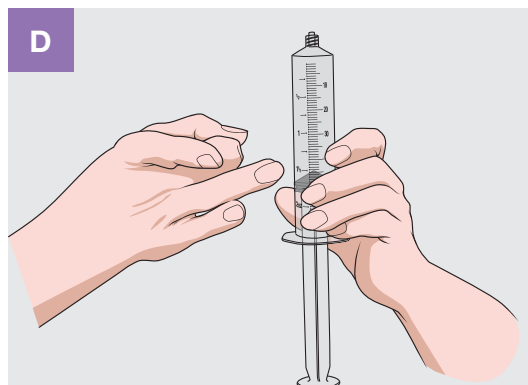

- Lagano kuckajte prstom po štrcaljki kako biste uklonili mjehuriće zraka. Tada polako gurajte klip dok IG ne dosegne vrh cijevi.

SAVJET

- Obradite dio svaku štrcaljku sterilnim poklopcem kada izvlačite više štrcaljki.
- Ako koristite neventiliranu napravu ili iglu kako biste izvukli IG, pričvrstite veću štrcaljku od 50 ili 60 mL na neventiliranu napravu ili iglu.
- Povucite prema natrag klip kako biste ispunili štrcaljku zrakom u istoj količini koliko IG-a ćete izvući iz bočice.
- Umetnite neventiliranu napravu ili iglu u središte čepa bočice IG-a.
- Gurnite zrak u bočicu. Zatim okrenite bočicu naopako i povucite klip da povučete željenu količinu IG u štrcaljku



Procjenite znanje bolesnika

Zamolite bolesnike da svojim riječima objasne "3. korak: Priprema IG". Pružite ohrabrenje i ispravite sve nesporazume prije nego što prijedete na sljedeći korak.

KORAK 4 Infuzija lijeka HyQvia

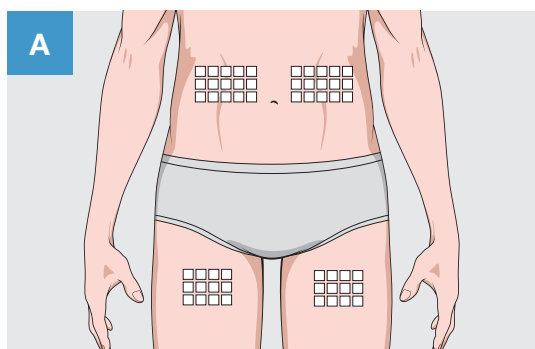

Odaberite mjesto (ili mjesta) infuzije na trbuhu ili na bedru. Izbjegavajte koštana područja, vidljive krvne žile, ožiljke i sva upaljena ili zaražena područja. Kružno mijenjajte mjesta primjene infuzije sa svakom. novom infuzijom tako da odabirete suprotnu stranu tijela.*
Očistite mjesto(a) infuzije tupferom natopljenim alkoholom, ako Vas je tako uputio zdravstveni radnik. Pričekajte da se osuši najmanje 30 sekundi.

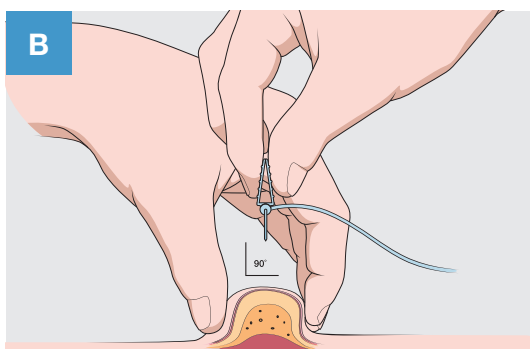

Skinite pokrov igle. Uхватite nabor kože od približno 2 do 2,5 cm između dva prsta. Potpuno uvedite iglu brzim pokretom ravno u kožu pod kutom od 90 stupnjeva. Otvorite jezičice kompleta igle i pričvrstite iglu u mjestu sterilnom ljepljivom trakom.

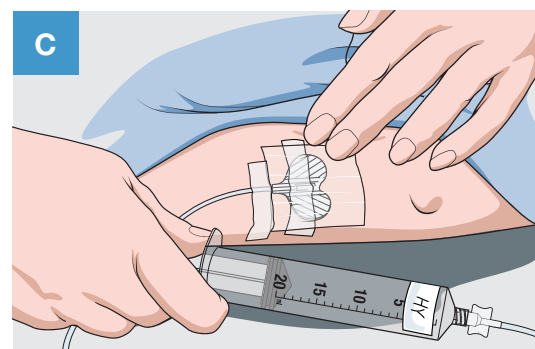

Ako koristite više od jednog mjesta za infuziju, ponovite korake A do C. Otvorite stezaljku na kompletu igala. Provjerite je li igla ispravno postavljena prije početka infuzije, prema uputama zdravstvenog radnika.

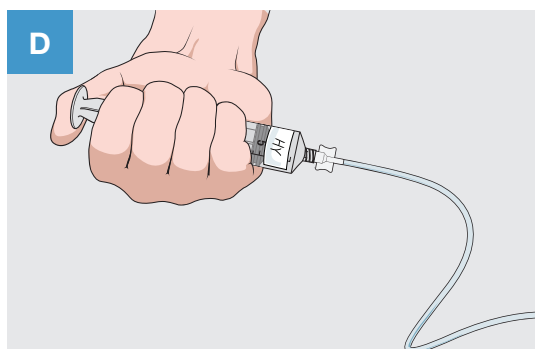

Polako gurajte klip manje štrcaljke s rekombinantnom **HY** početnom brzinom od otprilike 1 do 2 mL u minuti, a ubrzajte ako to podnosite. Ako koristite više od jednog mjesta infuzije, podijelite **HY** ravnomjerno između mjesta.

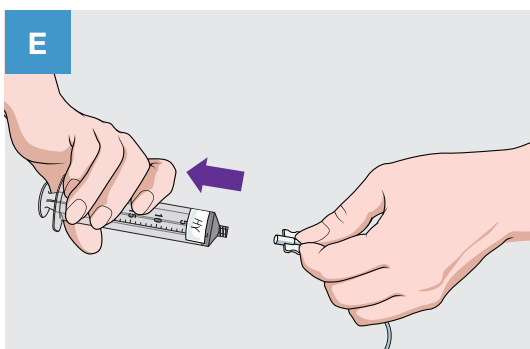

Nakon primjene cijelog sadržaja **HY**, odvojite štrcaljku i priključite isti komplet supkutane igle za ventilirane cijevi pumpe. Nemojte vaditi iglu s mjesta infuzije.

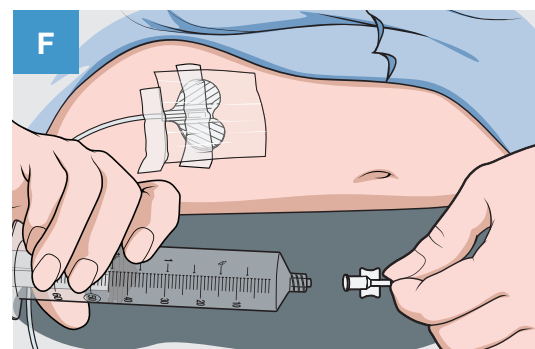

Priključite štrcaljku s **IG**-om za isti supkutani komplet igle.

* Ako ste dobili uputu da infuziju primijenite na 2 mjesta u dozama iznad 300 mL, za bolesnike s tjelesnom težinom <40 kg odaberite mjesta na suprotnim stranama tijela. Ako ste dobili uputu da infuziju primijenite na 2 mjesta u dozama iznad 600 mL, za bolesnike s tjelesnom težinom >40 kg odaberite mjesta na suprotnim stranama tijela.

4. korak nastavak

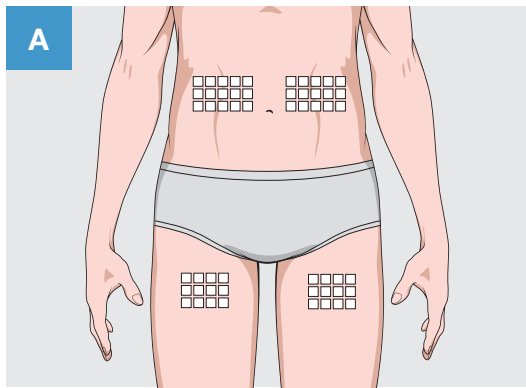

- Odaberite mjesto (ili mjesta) infuzije na trbuhu ili na bedru.
- Izbjegavajte koštana područja, vidljive krvne žile, ožiljke i sva upaljena ili zaražena područja.
- Kružno mijenjajte mjesta primjene infuzije sa svakom. novom infuzijom tako da odabirete suprotnu stranu tijela.*
- Očistite mjesto(a) infuzije tupferom natopljenim alkoholom, ako Vas je tako uputio zdravstveni radnik.

Istaknute točke

Zapamtite: HY prije IG.

Koristite suprotne strane tijela ako je potrebno više mjesta primjene infuzije.

Izbjegavajte određena područja. HyQvia se ne smije primjeniti na ili oko inficiranih ili crvenih, otečenih područja zbog potencijalnog rizika od širenja lokalizirane infekcije.

Očistite mjesto. Započnite od središta mjesta primjene infuzije i kružnim pokretima krenite prema van. Pričekajte da se osuši najmanje 30 sekundi.

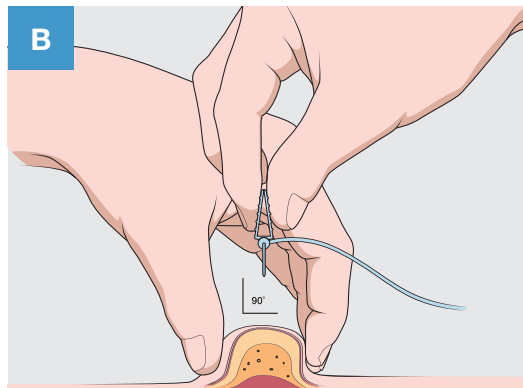

- Skinite pokrov igle.
- Uхватite nabor kože od približno 2 do 2,5 cm između dva prsta.
- Potpuno uvedite iglu brzim pokretom ravno u kožu pod kutom od 90 stupnjeva.
- Otvorite jezičce kompleta igle i pričvrstite iglu u mjestu sterilnom ljepljivom trakom.

Istaknute točke

Procijenite znanje bolesnika. Zamolite bolesnika da pokažu što znači 90 stupnjeva.

Istaknite sterilnu traku. Pokažite bolesniku sterilnu ljepljivu traku na oblogu koja dolazi s kompletom igle.

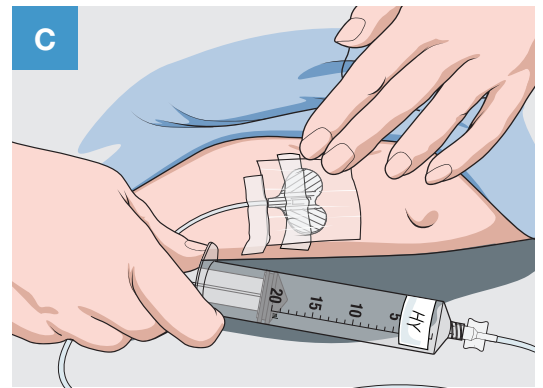

- Ako koristite više od jednog mjesta za infuziju, ponovite korake A do C.
- Otvorite stezaljku na kompletu igala.
- Provjerite je li igla ispravno postavljena prije početka infuzije, prema uputama zdravstvenog radnika.

Istaknute točke

Ponovite korake ako je potrebno. Podsjetite bolesnike da ponove korake A do C ako koriste više od jednog mjesta primjene infuzije.

Pokažite bolesnicima kako provjeriti ima li krvi u cijevi i naglasite da iglu treba ukloniti i zamijeniti.

* Ako ste dobili uputu da infuziju primijenite na 2 mjesta u dozama iznad 300 mL, za bolesnike s tjelesnom težinom <40 kg odaberite mjesta na suprotnim stranama tijela. Ako ste dobili uputu da infuziju primijenite na 2 mjesta u dozama iznad 600 mL, za bolesnike s tjelesnom težinom >40 kg odaberite mjesta na suprotnim stranama tijela.

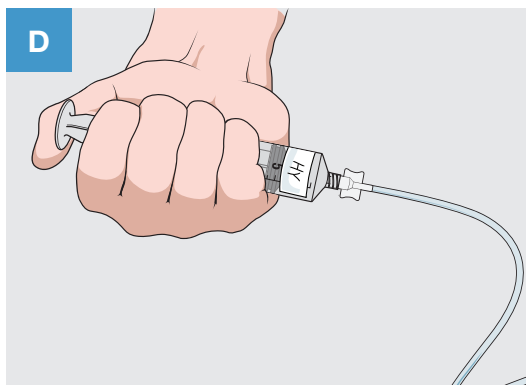

- Polako gurajte klip manje štrcaljke s rekombinantnom HY početnom brzinom od otprilike 1 do 2 mL u minuti, a ubrzajte ako to podnosite.
- Ako koristite više od jednog mjesta infuzije, podijelite HY ravnomjerno između mjesta.

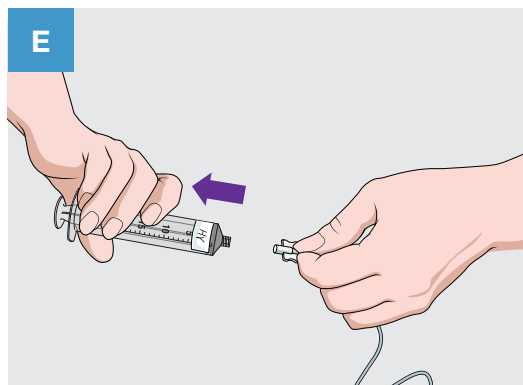

- Nakon primjene cijelog sadržaja HY, odvojite štrcaljku i priključite isti komplet supkutane igle za ventilirane cijevi pumpe.
- Nemojte vaditi iglu s mjesta infuzije.

Istaknute točke

Ostavite iglu unutra. Naglasite da staratelji ne bi trebali uklanjati iglu s mjesta infuzije nakon HY infuzije.

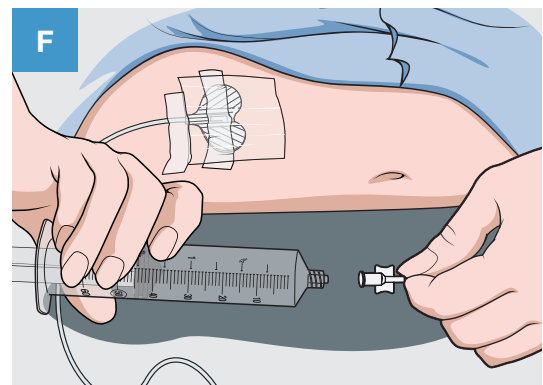

- Priključite štrcaljku s IG-om za isti supkutani komplet igle.

Istaknute točke

Naglasite da vrh štrcaljke mora ostati sterilan prilikom mijenjanja štrcaljki.

KORAK 4 Infuzija lijeka HyQvia

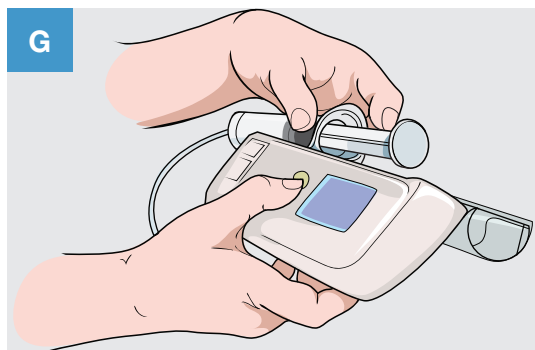

Umetnite **IG** štrcaljku u pumpu i pokrenite pumpu brzinom koju je propisao liječnik i slijedeći upute proizvođača za pripremu pumpe. **Infuziju IG treba započeti unutar 10 minuta nakon završetka HY infuzije.**

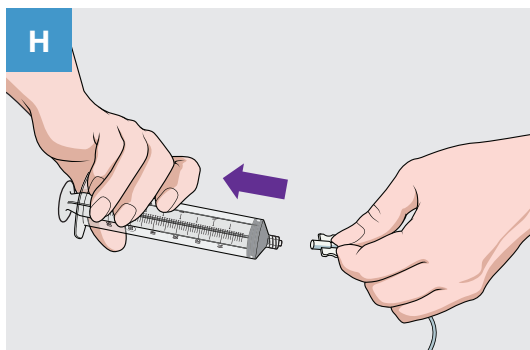

Kada je štrcaljka prazna, izvadite štrcaljku iz pumpe i odvojite je od kompleta supkutane igle. Ponovite korake od F do H za svaku dodatnu štrcaljku **IG**.

KORAK 4 Infuzija lijeka HyQvia

Obučite svoje bolesnike i njihove staratelje o sljedećim koracima. Također obradite dio “Istaknute točke”.

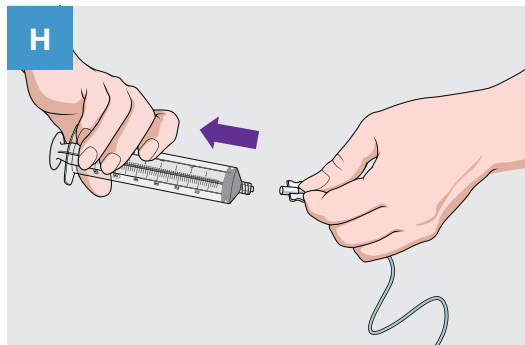
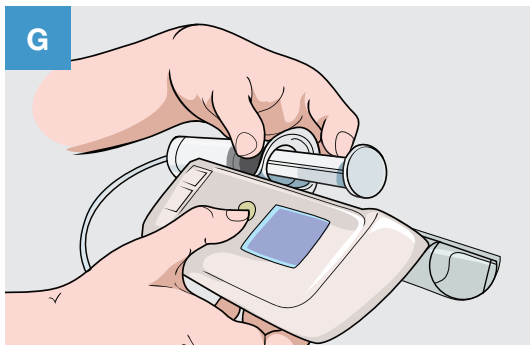

- Umetnite **IG** štrcaljku u pumpu i pokrenite pumpu brzinom koju je propisao liječnik i sljedeći upute proizvođača za pripremu pumpe.
- Infuziju **IG** treba započeti unutar 10 minuta nakon završetka **HY** infuzije.
- Kada je štrcaljka prazna, izvadite štrcaljku iz pumpe i odvojite je od kompleta supkutane igle.
- Ponovite korake od F do H za svaku dodatnu štrcaljku **IG**.

Istaknute točke

Razgovarajte o uvođenju pumpe. Uputite staratelje na vodič proizvođača pumpi ili ljekarnu u kojoj mogu nabaviti pumpu.

Iskoristite vrijeme zastoja tijekom infuzije IG. Raspravite o dostupnim sredstvima. Naglasite kada i kako koristiti komplet za hitne slučajeve ako je propisan. Procijenite samouvjerenost staratelja u postupku primjene infuzije i odredite kako poboljšati sljedeće iskustvo primjene infuzije.

Provjerite ima li curenja na mjestu primjene infuzije. Ako dođe do curenja, uputite staratelje da provjere je li igla nepravilno pričvršćena, je li duljina igle prekratka, ubrizgava se preveliki volumen ili je igla postavljena pod neispravnim kutom.

Naglasite primjenu HY prije IG. Podsjetite staratelje da započnu **IG** infuziju unutar 10 minuta nakon završetka **HY** infuzije.

Istaknute točke

Naglasite da vrh štrcaljke mora ostati sterilan prilikom mijenjanja štrcaljki.

Razmatranja za upravljanje infuzijom

Molimo provjerite upute proizvođača, ali za upozorenja začepljenja pumpe, razmislite o savjetovanju bolesnika da:

- Provjere je li upozorenje začepljenja postavljeno na maksimum
- potvrde da je supkutana igla veličine 24 gauge i označena oznakom visoke brzine protoka
- provjere je li pumpa kvalificirana za korištenje za liječenje lijekom **HyQvia**

Ako upozorenje začepljenja potraje, smanjite brzinu protoka kako biste dovršili infuziju.



Procjenite znanje pacijenta

Zamolite pacijente da svojim riječima objasne “**4.korak: Infuzija lijeka HyQvia**”. Pružite ohrabrenje i ispravite sve nesporazume prije nego što prijedete na sljedeći korak.

KORAK 5 Završetak

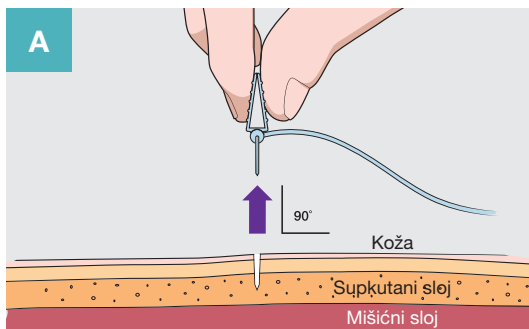

Kada je infuzija dovršena, pričvrstite vrećicu otopine za infuziju natrijevog klorida 9 mg/ml (0,9%) na komplet igle kako biste ga isprali i potisnite **IG** do jezičaka igle, ako Vas je tako uputio zdravstveni radnik. Uklonite komplet supkutane igle tako da otpustite oblogu sa svih strana. Povucite jezičke igle ravno prema gore i prema van. Nježno stavite čisti sterilni zavoj na mjesto primjene infuzije.

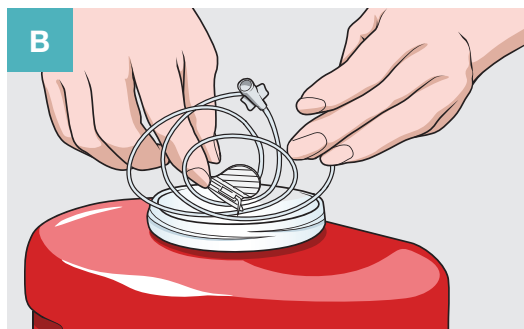

Bacite komplet igle u spremnik za oštre predmete i bacite neiskorišteni proizvod u bočici i jednokratni pribor, prema preporuci zdravstvenog radnika.

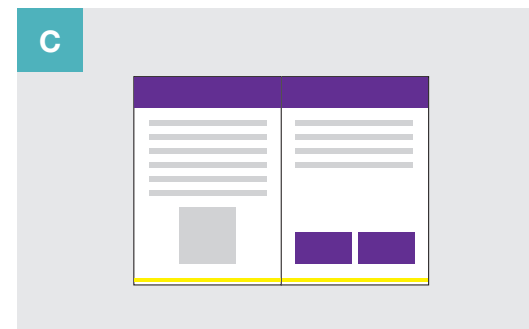

Zabilježite detalje infuzije u Vaš dnevnik terapije

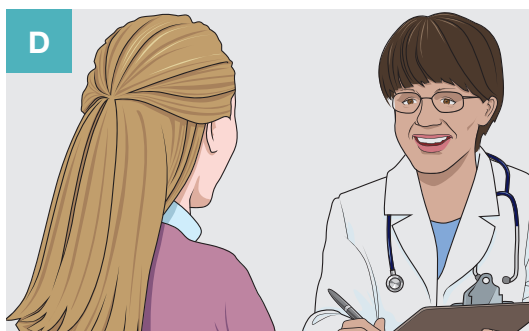

Javite se liječniku za kontrolu prema uputama

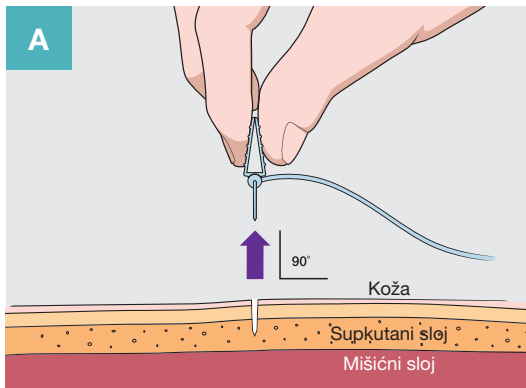

- Kada je infuzija dovršena, pričvrstite vrećicu otopine za infuziju natrijevog klorida 9 mg/ml (0,9%) na komplet igle kako biste ga isprali i potisnite **IG** do jezičaka igle, ako Vas je tako uputio zdravstveni radnik.
- Uklonite komplet supkutane igle tako da otpustite oblogu sa svih strana.
- Povucite jezičke igle ravno prema gore i prema van.
- Nježno stavite čisti sterilni zavoj na mjesto primjene infuzije.

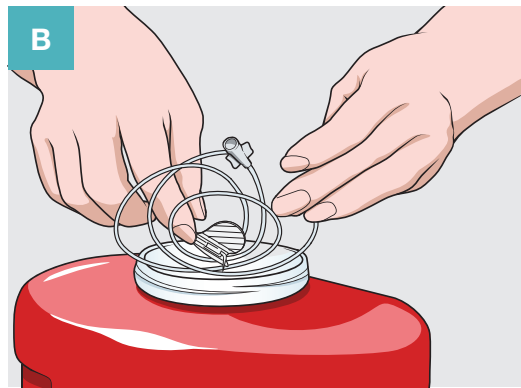

- Bacite komplet igle u spremnik za oštre predmete i bacite neiskorišteni proizvod u bočici i jednokratni pribor, prema preporuci zdravstvenog radnika.



- Zabilježite detalje infuzije u Vaš dnevnik terapije

Istaknute točke

Objasnite pravilno rukovanje iglom. Budite posebno oprezni pri rukovanju nezaštićenom iglom. Pripremite spremnik za oštre predmete.

Istaknute točke

Pregledajte dnevnik terapije. Objasnite važnost ispunjavanja svakog odjeljka i bilježenja datuma, vremena, doze, mjesta(a) primjene infuzije i svih nuspojava.

Razgovarajte o tome kako i gdje pričvrstiti odvojive naljepnice s bočice(a) lijeka HyQvia u dnevnik terapije.

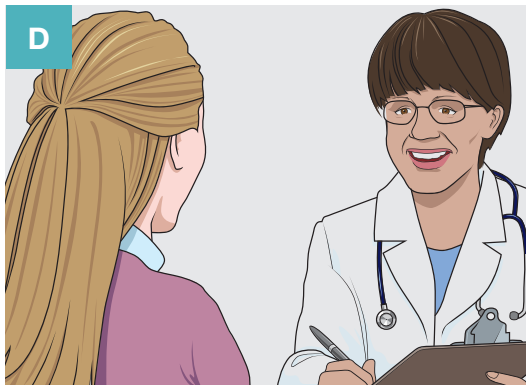

- Javite se liječniku za kontrolu prema uputama

Istaknute točke

Ohrabrite i informirajte. Pitajte imaju li staratelji pitanja i razgovarajte o tome kada se obratiti svom liječniku.

Osigurajte pribor za sljedeću infuziju. Provjerite razumiju li bolesnici kako i kada ponovno naručiti pribor.



Procjenite znanje bolesnika

Zamolite bolesnike da svojim riječima objasne "5. korak: Završetak". Razmislite o korištenju Kontrolnog popisa vještina bolesnika kako biste dokumentirali njihovu obuku. Odredite njihovu razinu razumijevanja postupka primjene infuzije.

Kako izgleda kada ubrizgate lijek HyQvia

Nakon infuzije lijeka HyQvia, možete osjetiti oticanje na mjestu infuzije. To je zbog količine unesene tekućine i trebalo bi trajati samo nekoliko dana.

Prije, tijekom i nakon tretmana HyQvia

Primjer bolesnika koji prima lijek **HyQvia**. Vaše tijelo može reagirati na Vašu infuziju lijeka **HyQvia** na isti ili drugačiji način.



Prije infuzije lijeka **HyQvia**



Odmah nakon infuzije lijeka **HyQvia**



24 sata nakon infuzije

Infundirani lijek **HyQvia**: 235 mL (volumen infuzije prema uputama liječnika na temelju specifičnog kliničkog stanja ovog bolesnika; za Vas može biti drugačije).

Koje su moguće nuspojave liječenja lijekom HyQvia?

Javljaju se lokalne reakcije na mjestima primjene infuzije. Ove reakcije uglavnom nestaju u roku od nekoliko dana. Najčešće lokalne nuspojave uključuju: bol na mjestu primjene infuzije, uključujući blagu do umjerenu nelagodu i osjetljivost, crvenilo, oticanje, svrbež, otvrdnuće i osip.

U kliničkim ispitivanjima nije bilo dugotrajnih promjena na koži. U slučaju bilo kakve dugotrajne upale, kvržica (čvorića) ili upale nastale na mjestima primjene infuzije koja traje dulje od nekoliko dana, trebate obavijestiti liječnika.

Sistemske nuspojave nisu ograničene na mjesto infuzije i mogu se pojaviti u cijelom tijelu. Najčešće sistemske nuspojave uključuju: glavobolju, umor, mučninu, povraćanje, proljev, bol u trbuhu, bol u mišićima ili zglobovima, bol u prsima, vrućicu, osjećaj slabosti ili opće loše osjećanje.

Ozbiljne nuspojave

Infuzije lijekova poput lijeka **HyQvia** mogu povremeno izazvati ozbiljne, ali rijetke alergijske reakcije. Kod Vas bi se mogao pojaviti nagli pad krvnog tlaka i, u pojedinačnim slučajevima, anafilaktički šok. Liječnici su svjesni ovih mogućih nuspojava i pratit će Vas tijekom i nakon početnih infuzija.

Tipični znakovi ili simptomi uključuju: osjećaj ošamućenosti, omaglicu ili nesvjesticu, kožni osip i svrbež kože, oticanje usta ili grla, otežano disanje, zviždanje u plućima pri disanju, abnormalnu brzinu otkucaja srca, bol u prsima, plave usnice ili prste na rukama i nogama i zamagljen vid.

Odmah obavijestite liječnika ako primijetite bilo koji od ovih znakova tijekom infuzije.

Kako izgleda kada ubrizgate lijek HyQvia

Obučite svoje bolesnike i njihove staratelje o sljedećim koracima. Također obradite dio "Istaknute točke".

Istaknute točke

Objasnite zašto se privremena oteklina javlja na ili oko mjesta primjene infuzije.

Pogledajte odjeljak "Upravljanje mogućim nuspojavama lijeka HyQvia" za savjete o upravljanju lokalnim reakcijama na mjestu i drugim nuspojavama.

Kako izgleda kada ubrizgate lijek HyQvia

Nakon infuzije lijeka HyQvia, možete osjetiti oticanje na mjestu infuzije. To je zbog količine unesene tekućine i trebalo bi trajati samo nekoliko dana.

Prije, tijekom i nakon tretmana HyQvia

Primjer bolesnika koji prima lijek HyQvia. Vaše tijelo može reagirati na Vašu infuziju lijeka HyQvia na isti ili drugačiji način.



Prije infuzije lijeka HyQvia



Odmah nakon infuzije lijeka HyQvia

Infundirani lijek HyQvia: 235 mL (volumen infuzije prema uputama liječnika na temelju specifičnog kliničkog stanja ovog bolesnika; za Vas može biti drugačije).



24 sata nakon infuzije

Koje su moguće nuspojave liječenja lijekom HyQvia?

Javljaju se lokalne reakcije na mjestima primjene infuzije. Ove reakcije uglavnom nestaju u roku od nekoliko dana. Najčešće lokalne nuspojave uključuju: bol na mjestu primjene infuzije, uključujući blagu do umjerenu nelagodu i osjetljivost, crvenilo, oticanje, svrbež, otvrdnuće i osip.

U kliničkim ispitivanjima nije bilo dugotrajnih promjena na koži. U slučaju bilo kakve dugotrajne upale, kvržica (čvorica) ili upale nastale na mjestima primjene infuzije koja traje dulje od nekoliko dana, trebate obavijestiti liječnika.

Sistemske nuspojave nisu ograničene na mjesto infuzije i mogu se pojaviti u cijelom tijelu. Najčešće sistemske nuspojave uključuju: glavobolju, umor, mučninu, povraćanje, proljev, bol u trbuhu, bol u mišićima ili zglobovima, bol u prsima, vrućicu, osjećaj slabosti ili opće loše osjećanje.

Ozbiljne nuspojave

Infuzije lijekova poput lijeka HyQvia mogu povremeno izazvati ozbiljne, ali rijetke alergijske reakcije. Kod Vas bi se mogao pojaviti nagli pad krvnog tlaka i, u pojedinačnim slučajevima, anafilaktički šok. Liječnici su svjesni ovih mogućih nuspojava i pratit će Vas tijekom i nakon početnih infuzija.

Tipični znakovi ili simptomi uključuju: osjećaj ošamućenosti, omaglicu ili nesvjesticu, kožni osip i svrbež kože, oticanje usta ili grla, otežano disanje, zviždanje u plućima pri disanju, abnormalnu brzinu otkucaja srca, bol u prsima, plave usnice ili prste na rukama i nogama i zamagljen vid.

Odmah obavijestite liječnika ako primijetite bilo koji od ovih znakova tijekom infuzije.

Verzija 2, veljača 2023.



Procijenite znanje bolesnika

Osigurajte da bolesnici imaju opće razumijevanje lokalnih reakcija na mjestu primjene koje se mogu pojaviti tijekom liječenja.

Kako izgleda kada ubrizgate lijek HyQvia

Nakon infuzije lijeka HyQvia, možete osjetiti oticanje na mjestu infuzije. To je zbog količine unesene tekućine i trebalo bi trajati samo nekoliko dana.

Prije, tijekom i nakon tretmana HyQvia

Primjer bolesnika koji prima lijek HyQvia. Vaše tijelo može reagirati na Vašu infuziju lijeka HyQvia na isti ili drugačiji način.



Prije infuzije lijeka HyQvia



Odmah nakon infuzije lijeka HyQvia

Infundirani lijek HyQvia: 235 mL (volumen infuzije prema uputama liječnika na temelju specifičnog kliničkog stanja ovog bolesnika; za Vas može biti drugačije).



24 sata nakon infuzije

Koje su moguće nuspojave liječenja lijekom HyQvia?

Javljaju se lokalne reakcije na mjestima primjene infuzije. Ove reakcije uglavnom nestaju u roku od nekoliko dana. Najčešće lokalne nuspojave uključuju: bol na mjestu primjene infuzije, uključujući blagu do umjerenu nelagodu i osjetljivost, crvenilo, oticanje, svrbež, otvrdnuće i osip.

U kliničkim ispitivanjima nije bilo dugotrajnih promjena na koži. U slučaju bilo kakve dugotrajne upale, kvržica (čvorica) ili upale nastale na mjestima primjene infuzije koja traje dulje od nekoliko dana, trebate obavijestiti liječnika.

Sistemske nuspojave nisu ograničene na mjesto infuzije i mogu se pojaviti u cijelom tijelu. Najčešće sistemske nuspojave uključuju: glavobolju, umor, mučninu, povraćanje, proljev, bol u trbuhu, bol u mišićima ili zglobovima, bol u prsima, vrućicu, osjećaj slabosti ili opće loše osjećanje.

Ozbiljne nuspojave

Infuzije lijekova poput lijeka HyQvia mogu povremeno izazvati ozbiljne, ali rijetke alergijske reakcije. Kod Vas bi se mogao pojaviti nagli pad krvnog tlaka i, u pojedinačnim slučajevima, anafilaktički šok. Liječnici su svjesni ovih mogućih nuspojava i pratit će Vas tijekom i nakon početnih infuzija.

Tipični znakovi ili simptomi uključuju: osjećaj ošamućenosti, omaglicu ili nesvjesticu, kožni osip i svrbež kože, oticanje usta ili grla, otežano disanje, zviždanje u plućima pri disanju, abnormalnu brzinu otkucaja srca, bol u prsima, plave usnice ili prste na rukama i nogama i zamagljen vid.

Odmah obavijestite liječnika ako primijetite bilo koji od ovih znakova tijekom infuzije.

Verzija 2, veljača 2023.

Upravljanje mogućim nuspojavama lijeka HyQvia

Lokalne nuspojave

Sljedeće lokalne reakcije mogu se pojaviti na mjestu primjene infuzije i uglavnom nestaju unutar nekoliko dana. Uvijek se obratite liječniku kako biste saznali kako najbolje postupiti u slučaju bilo koje lokalne reakcije koja se pojačava ili traje dulje od nekoliko dana.

Nelagoda ili bol na mjestu primjene infuzije prilikom umetanja supkutane igle

- Izvadite iglu jer je možda u Vašem mišiću
- Obratite se svom liječniku ako jaka bol ne nestane kada izvadite iglu iako se to dogodi svaki put kada primijenite infuziju
- Razgovarajte sa svojim liječnikom ili ljekarnikom o promjeni duljine igle; možda je preduga za Vas. Debljina supkutanog tkiva može razlikovati od osobe do osobe ovisno o dobi, spolu, indeksu tjelesne mase i mjestu primjene infuzije.
- Zabilježite u svom dnevniku terapije da Vam to mjesto primjene ne odgovara

Nelagoda, bol ili crvenilo na mjestu infuzije tijekom ili nakon infuzije

- Razgovarajte s liječnikom koji može brzinu infuzije usporiti ili zaustaviti
- Prema uputama liječnika nadraženo mjesto kroz kratko razdoblje (ne duže od 10 minuta) prekriti čistim, zagrijanim ili hladnim ručnikom
- Razgovarajte sa svojim liječnikom o mogućoj alergiji na ljeljivu traku ili oblogu ili o mogućoj upotrebi lijeka protiv bolova

Oticanje na ili oko mjesta primjene infuzije

Nakon infuzije lijeka **HyQvia** može se pojaviti privremena otekline zbog količine unesene tekućine.

- Oteklinu kroz kratko razdoblje (ne duže od 5 do 10 minuta) prekriti čistim, zagrijanim ili hladnim ručnikom
- Liječnik Vam može savjetovati da hodate okolo ili nježno masirate oteklinu

Svrbež ili osip na ili oko mjesta infuzije

- Usporite ili zaustavite infuziju
- Mjesto koje Vas svrbi kroz kratko razdoblje (ne duže od 10 minuta) prekriti čistim, zagrijanim ili hladnim ručnikom
- Prilikom punjenja supkutane igle izbjegavajte oblaganje igle kapljicama lijeka **HyQvia**

- Razgovarajte sa svojim liječnikom o mogućoj uporabi antihistaminika, ako je primjenjivo
- Ako osjetite nekontrolirani svrbež ili osip/koprivnjaču, odmah prekinite infuziju i obratite se liječniku ili hitnoj službi; to bi mogli biti znakovi ozbiljne alergijske reakcije

Sistemske nuspojave

Sistemske nuspojave utječu na cijelo tijelo, a ne na određeni dio. Najčešće sistemske nuspojave uključuju:

Glavobolja

- Razgovarajte s liječnikom ili ljekarnikom o primjeni lijeka protiv bolova
- Obratite se svom liječniku ako glavobolja potraje ili se pogorša

Umor

- Odmorite se uvijek nakon infuzije
- Na dan infuzije legnite rano u krevet

Vrućica

- Razgovarajte s liječnikom ili ljekarnikom o primjeni lijeka za smanjenje temperature
- Obratite se svom liječniku ako vrućica potraje ili se pogorša

Ostale manje česte nuspojave navedene su u uputi o lijeku **HyQvia** uključujući ozbiljne, ali rijetke alergijske reakcije. Također je moguće da ćete osjetiti nuspojave koje nisu opisane u uputi o lijeku **HyQvia**. Molimo razgovarajte sa svojim liječnikom ako primijetite bilo koju nuspojavu, osobito one koje nisu navedene u uputi o lijeku, ako su teške ili traju dulje od nekoliko dana.

Imajte na umu: gornji prijedlozi ne bi trebali zamijeniti upute/savjete liječnika.

Prijavljivanje nuspojava

Nakon dobivanja odobrenja lijeka važno je prijavljivanje sumnji na njegove nuspojave. Time se omogućuje kontinuirano praćenje omjera koristi i rizika lijeka. Sve sumnje na nuspojave potrebno je prijaviti: Agenciji za lijekove i medicinske proizvode (HALMED). HALMED poziva zdravstvene radnike da prijave sumnje na nuspojave putem informacijskog sustava OPeN koji je dostupan na internetskim stranicama HALMED-a (<https://open.halmed.hr>)

Upravljanje mogućim nuspojavama lijeka HyQvia

Obučite svoje bolesnike i njihove staratelje o sljedećim koracima. Također obradite dio "Istaknute točke".

Upravljanje mogućim nuspojavama lijeka HyQvia

Lokalne nuspojave

Sljedeće lokalne reakcije mogu se pojaviti na mjestu primjene infuzije i uglavnom nestaju unutar nekoliko dana. Uvijek se obratite liječniku kako biste saznali kako najbolje postupiti u slučaju bilo koje lokalne reakcije koja se pojačava ili traje dulje od nekoliko dana.

Nelagoda ili bol na mjestu primjene infuzije prilikom umetanja supkutane igle

- Izvadite iglu jer je možda u Vašem mišiću
- Obratite se svom liječniku ako jaka bol ne nestane kada izvadite iglu iako se to dogodi svaki put kada primijenite infuziju
- Razgovarajte sa svojim liječnikom ili ljekarnikom o promjeni duljine igle; možda je preduga za Vas. Debljina supkutanog tkiva može razlikovati od osobe do osobe ovisno o dobi, spolu, indeksu tjelesne mase i mjestu primjene infuzije.
- Zabilježite u svom dnevniku terapije da Vam to mjesto primjene ne odgovara

Nelagoda, bol ili crvenilo na mjestu infuzije tijekom ili nakon infuzije

- Razgovarajte s liječnikom koji može brzinu infuzije usporiti ili zaustaviti
- Prema uputama liječnika nadraženo mjesto kroz kratko razdoblje (ne duže od 10 minuta) prekriti čistim, zagrijanim ili hladnim ručnikom
- Razgovarajte sa svojim liječnikom o mogućoj alergiji na ljeljivu traku ili oblogu ili o mogućoj upotrebi lijeka protiv bolova

Oticanje na ili oko mjesta primjene infuzije

Nakon infuzije lijeka HyQvia može se pojaviti privremena otekline zbog količine unesene tekućine.

- Oteklinu kroz kratko razdoblje (ne duže od 5 do 10 minuta) prekriti čistim, zagrijanim ili hladnim ručnikom
- Liječnik Vam može savjetovati da hodate okolo ili nježno masirate oteklinu

Svrbež ili osip na ili oko mjesta infuzije

- Usporite ili zaustavite infuziju
- Mjesto koje Vas svrbi kroz kratko razdoblje (ne duže od 10 minuta) prekriti čistim, zagrijanim ili hladnim ručnikom
- Prilikom punjenja supkutane igle izbjegavajte oblaganje igle kapljicama lijeka HyQvia

- Razgovarajte sa svojim liječnikom o mogućoj uporabi antihistaminika, ako je primjenjivo
- Ako osjetite nekontrolirani svrbež ili osip/koprivnjaču, odmah prekinite infuziju i obratite se liječniku ili hitnoj službi; to bi mogli biti znakovi ozbiljne alergijske reakcije

Sistemske nuspojave

Sistemske nuspojave utječu na cijelo tijelo, a ne na određeni dio. Najčešće sistemske nuspojave uključuju:

Glavobolja

- Razgovarajte s liječnikom ili ljekarnikom o primjeni lijeka protiv bolova
- Obratite se svom liječniku ako glavobolja potraje ili se pogorša

Umor

- Odmorite se uvijek nakon infuzije
- Na dan infuzije legnite rano u krevet

Vrućica

- Razgovarajte s liječnikom ili ljekarnikom o primjeni lijeka za smanjenje temperature
- Obratite se svom liječniku ako vrućica potraje ili se pogorša

Ostale manje česte nuspojave navedene su u uputi o lijeku HyQvia uključujući ozbiljne, ali rjetke alergijske reakcije. Također je moguće da ćete osjetiti nuspojave koje nisu opisane u uputi o lijeku HyQvia. Molimo razgovarajte sa svojim liječnikom ako primijetite bilo koju nuspojavu, osobito one koje nisu navedene u uputi o lijeku, ako su teške ili traju dulje od nekoliko dana.

Imajte na umu: gornji prijedlozi ne bi trebali zamijeniti upute/savjete liječnika.

Prijavlivanje nuspojava

Nakon dobivanja odobrenja lijeka važno je prijavljivanje sumnji na njegove nuspojave. Time se omogućuje kontinuirano praćenje omjera koristi i rizika lijeka. Sve sumnje na nuspojave potrebno je prijaviti: Agenciji za lijekove i medicinske proizvode (HALMED). HALMED poziva zdravstvene radnike da prijave sumnje na nuspojave putem informacijskog sustava OPeN koji je dostupan na internetskim stranicama HALMED-a (<https://open.halmed.hr>)

Verzija 2, veljača 2023.

Istaknute točke



Razmislite o čitanju ove stranice sa svojim bolesnicima kako biste osigurali da imaju široko razumijevanje potencijalnih lokalnih i sistemskih nuspojava.



Procijenite znanje bolesnika

Osigurajte da bolesnici imaju široko razumijevanje potencijalnih lokalnih i sistemskih nuspojava.

Upravljanje mogućim nuspojavama lijeka HyQvia

Lokalne nuspojave

Sljedeće lokalne reakcije mogu se pojaviti na mjestu primjene infuzije i uglavnom nestaju unutar nekoliko dana. Uvijek se obratite liječniku kako biste saznali kako najbolje postupiti u slučaju bilo koje lokalne reakcije koja se pojačava ili traje dulje od nekoliko dana.

Nelagoda ili bol na mjestu primjene infuzije prilikom umetanja supkutane igle

- Izvadite iglu jer je možda u Vašem mišiću
- Obratite se svom liječniku ako jaka bol ne nestane kada izvadite iglu iako se to dogodi svaki put kada primijenite infuziju
- Razgovarajte sa svojim liječnikom ili ljekarnikom o promjeni duljine igle; možda je preduga za Vas. Debljina supkutanog tkiva može razlikovati od osobe do osobe ovisno o dobi, spolu, indeksu tjelesne mase i mjestu primjene infuzije.
- Zabilježite u svom dnevniku terapije da Vam to mjesto primjene ne odgovara

Nelagoda, bol ili crvenilo na mjestu infuzije tijekom ili nakon infuzije

- Razgovarajte s liječnikom koji može brzinu infuzije usporiti ili zaustaviti
- Prema uputama liječnika nadraženo mjesto kroz kratko razdoblje (ne duže od 10 minuta) prekriti čistim, zagrijanim ili hladnim ručnikom
- Razgovarajte sa svojim liječnikom o mogućoj alergiji na ljeljivu traku ili oblogu ili o mogućoj upotrebi lijeka protiv bolova

Oticanje na ili oko mjesta primjene infuzije

Nakon infuzije lijeka HyQvia može se pojaviti privremena otekline zbog količine unesene tekućine.

- Oteklinu kroz kratko razdoblje (ne duže od 5 do 10 minuta) prekriti čistim, zagrijanim ili hladnim ručnikom
- Liječnik Vam može savjetovati da hodate okolo ili nježno masirate oteklinu

Svrbež ili osip na ili oko mjesta infuzije

- Usporite ili zaustavite infuziju
- Mjesto koje Vas svrbi kroz kratko razdoblje (ne duže od 10 minuta) prekriti čistim, zagrijanim ili hladnim ručnikom
- Prilikom punjenja supkutane igle izbjegavajte oblaganje igle kapljicama lijeka HyQvia

- Razgovarajte sa svojim liječnikom o mogućoj uporabi antihistaminika, ako je primjenjivo
- Ako osjetite nekontrolirani svrbež ili osip/koprivnjaču, odmah prekinite infuziju i obratite se liječniku ili hitnoj službi; to bi mogli biti znakovi ozbiljne alergijske reakcije

Sistemske nuspojave

Sistemske nuspojave utječu na cijelo tijelo, a ne na određeni dio. Najčešće sistemske nuspojave uključuju:

Glavobolja

- Razgovarajte s liječnikom ili ljekarnikom o primjeni lijeka protiv bolova
- Obratite se svom liječniku ako glavobolja potraje ili se pogorša

Umor

- Odmorite se uvijek nakon infuzije
- Na dan infuzije legnite rano u krevet

Vrućica

- Razgovarajte s liječnikom ili ljekarnikom o primjeni lijeka za smanjenje temperature
- Obratite se svom liječniku ako vrućica potraje ili se pogorša

Ostale manje česte nuspojave navedene su u uputi o lijeku HyQvia uključujući ozbiljne, ali rjetke alergijske reakcije. Također je moguće da ćete osjetiti nuspojave koje nisu opisane u uputi o lijeku HyQvia. Molimo razgovarajte sa svojim liječnikom ako primijetite bilo koju nuspojavu, osobito one koje nisu navedene u uputi o lijeku, ako su teške ili traju dulje od nekoliko dana.

Imajte na umu: gornji prijedlozi ne bi trebali zamijeniti upute/savjete liječnika.

Prijavlivanje nuspojava

Nakon dobivanja odobrenja lijeka važno je prijavljivanje sumnji na njegove nuspojave. Time se omogućuje kontinuirano praćenje omjera koristi i rizika lijeka. Sve sumnje na nuspojave potrebno je prijaviti: Agenciji za lijekove i medicinske proizvode (HALMED). HALMED poziva zdravstvene radnike da prijave sumnje na nuspojave putem informacijskog sustava OPeN koji je dostupan na internetskim stranicama HALMED-a (<https://open.halmed.hr>)

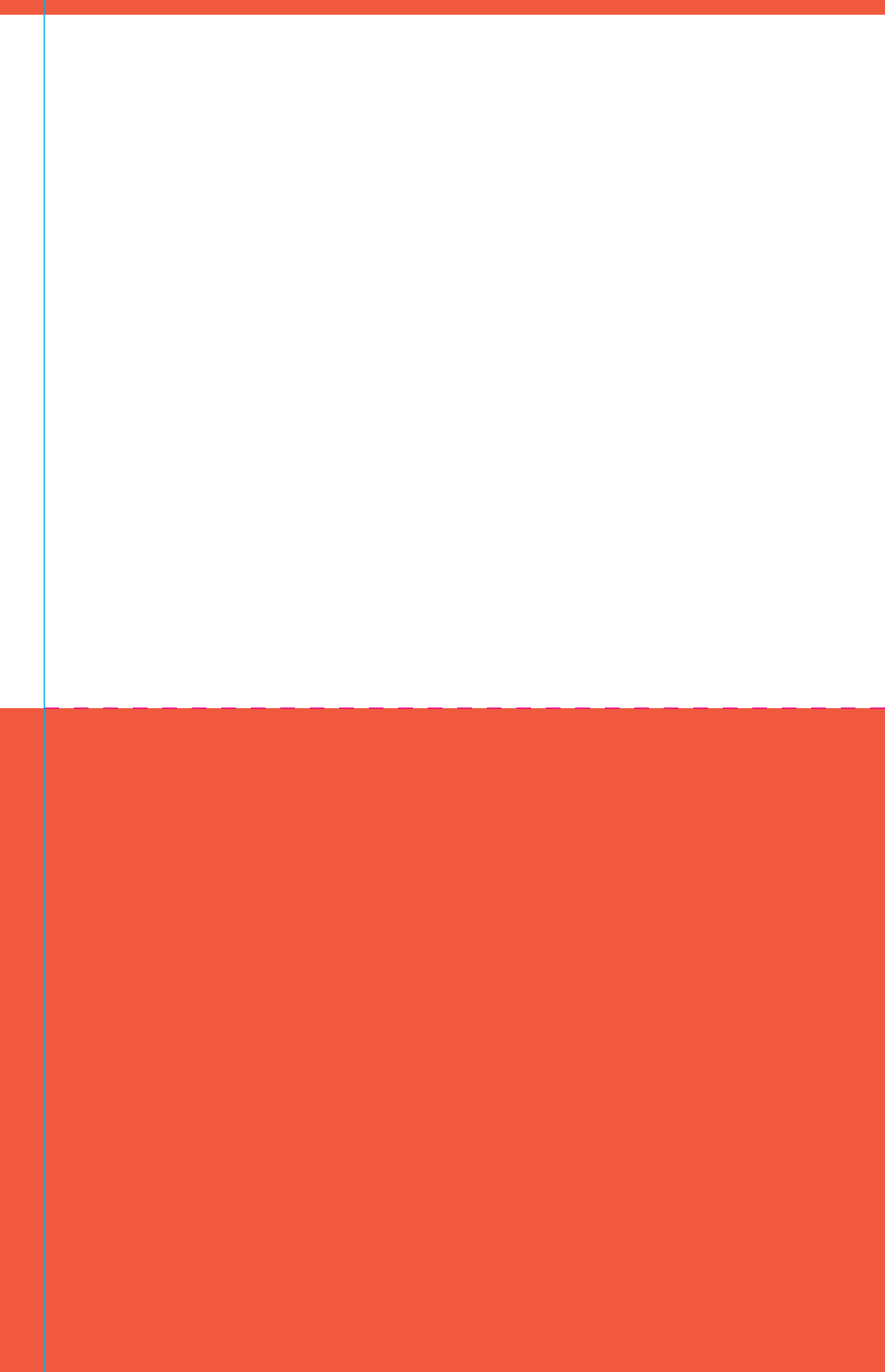

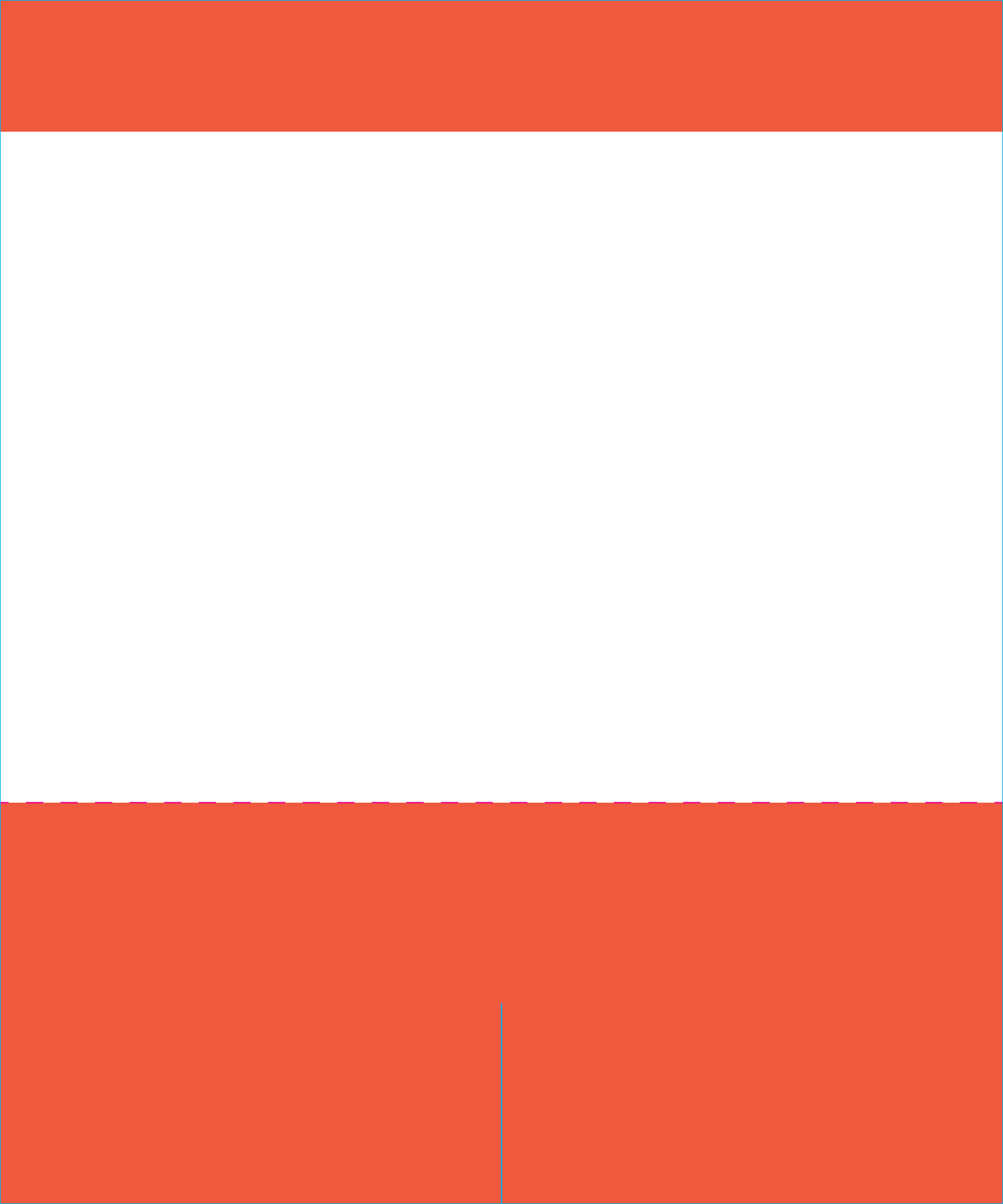



EXA/HR/HYQ/0011

Verzija 2, veljača 2023.